

R2

Все сведения и иллюстрации, приведенные в настоящем руководстве по эксплуатации основаны на самой свежей информации, доступной на момент его опубликования.

Производитель оставляет за собой право на изменение технических характеристик, функций и конструкции автомобиля, относящихся к информации и иллюстрациям, приведенным в настоящем руководстве по эксплуатации, а также на изменение содержания самого руководства по эксплуатации.

РУКОВОДСТВО ПО ЭКСПЛУАТАЦИИ



R2

РУКОВОДСТВО ПО ЭКСПЛУАТАЦИИ АВТОМОБИЛЯ

ПРОВЕРЕН ВРЕМЕНЕМ
СОЗДАН ЗАНОВО
ENGINEERED BY GM



R2

**Руководство по
эксплуатации автомобиля**

ОБЯЗАТЕЛЬНО ИСПОЛЬЗУЙТЕ ТОЛЬКО НЕЭТИЛИРОВАННЫЙ БЕНЗИН ОКТАНОВЫМ ЧИСЛОМ 91!



Двигатель данного автомобиля спроектирован и построен в соответствии с последними достижениями в области автомобильных разработок.

Это экономичная, технически усовершенствованная и соответствующая требованиям охраны окружающей среды модель.

Для надлежащей работы двигателя необходимо применять только неэтилированное высококачественное топливо октановым числом не ниже 91.

См. главу **“ВОЖДЕНИЕ И УПРАВЛЕНИЕ АВТОМОБИЛЕМ - Топливо”** (стр. 8-13).

Использование других видов топлива может привести к ухудшению эксплуатационных характеристик автомобиля и стать причиной аннулирования гарантии!

ПРЕДИСЛОВИЕ

Настоящее Руководство предназначено для ознакомления владельца с устройством, работой и техническим обслуживанием автомобиля производства АО "ДжиЭм Узбекистан".

Руководство содержит важную информацию о правилах безопасной и долговечной эксплуатации автомобиля. Мы настоятельно советуем Вам внимательно изучить настоящее Руководство и следовать всем рекомендациям, содержащимся в нем. Это обеспечит безопасную, надежную работу автомобиля в целом, его агрегатов и систем в течение всего срока службы.

Для проведения технического обслуживания автомобиля рекомендуем обращаться на уполномоченные АО "ДжиЭм Узбекистан" сервисные станции, квалифицированный персонал и технологическое оборудование которого смогут обеспечить проведение всех операций технического обслуживания на должном уровне. На уполномоченных АО "ДжиЭм Узбекистан" сервисных станциях Вы встретите самое внимательное и заинтересованное отношение к Вам и Вашему автомобилю.

Пользуясь случаем, благодарим Вас за Ваш выбор. АО "ДжиЭм Узбекистан" и в дальнейшем намерено делать все возможное для того, чтобы оправдать Ваш выбор.

Рекомендуем хранить настоящее Руководство при автомобиле, так чтобы оно всегда было под рукой, если в нем возникнет необходимость. При перепродаже автомобиля не забудьте передать Руководство новому владельцу!



ВНИМАНИЮ ВЛАДЕЛЬЦА

Перед началом эксплуатации автомобиля внимательно прочтите настоящее Руководство и строго следуйте всем его рекомендациям.

Для выделения наиболее важной для владельца информации в Руководстве используются специальные слова **ВНИМАНИЕ**, **ПРЕДУПРЕЖДЕНИЕ** и **ОПАСНОСТЬ**, напечатанные выделенным наклонным шрифтом.

ВНИМАНИЕ!

Инструкции и предостережения помогут Вам уменьшить риск или предотвратить возможность получения травм различного рода. Во избежание травмирования (в том числе и пассажиров) обязательно соблюдайте правила безопасности при техническом обслуживании автомобиля!

ПРЕДУПРЕЖДЕНИЕ!

Сообщения касаются особенностей проведения некоторых операций технического обслуживания, правильных приемов, способов устранения неисправностей и т. п. Соблюдение этих рекомендаций позволит Вам избежать повреждений и выхода из строя автомобиля.

ОПАСНОСТЬ!

Сообщение, содержит информацию об опасности получения травм со смертельным исходом. Пренебрежение этой информацией может поставить жизнь человека в опасность.

Уделите особое внимание этой информации и постарайтесь запомнить наиболее важные сведения, касающиеся мер Вашей безопасности.

Руководство по эксплуатации и устройству автомобиля подготовлено с учетом всех последних изменений и усовершенствований, внесенных в конструкцию автомобиля на момент публикации.

АО "ДжиЭм Узбекистан" оставляет за собой право вносить изменения без предварительного уведомления в конструкцию или технические характеристики выпускаемых автомобилей.

В ряде случаев автомобиль может не соответствовать стандартам и правилам, действующим в некоторых странах.

Перед тем, как зарегистрировать автомобиль, убедитесь в том, что он полностью удовлетворяет требованиям местных норм и правил. При необходимости приведите автомобиль в соответствие с этими требованиями. Проконсультируйтесь по этому поводу у дилера АО "ДжиЭм Узбекистан".

В данной брошюре описано дополнительное оборудование, устанавливаемое по специальному заказу покупателя, и оснащение салона автомобиля, предлагаемое АО "ДжиЭм Узбекистан" на дату публикации Руководства.

Поэтому некоторые из упомянутых позиций дополнительного оборудования или оснащения салона могут отсутствовать в Вашем автомобиле. При необходимости обратитесь к Вашему дилеру АО "ДжиЭм Узбекистан" за полной информацией относительно предлагаемого дополнительного оборудования и уровней оснащения и отделки салона.

Следует иметь в виду, что запасные части и принадлежности, изготовленные другими фирмами и, не прошедшие положенных испытаний, недопустимы для применения на наших автомобилях. АО "ДжиЭм Узбекистан" не несет ответственности за любые повреждения автомобиля, вызванные применением запасных частей и приспособлений, отличающихся от рекомендуемых.

Ссылки на страницы обозначаются как ↪.
↪ означает "см страницу".

Особое внимание обратите на вид используемого топлива в разделе "**ВОЖДЕНИЕ И УПРАВЛЕНИЕ АВТОМОБИЛЕМ - Топливо**" (стр. 8-13).

СОДЕРЖАНИЕ

1. Ключи, двери и окна	1-1
2. Сиденья, системы защиты	2-1
3. Места для хранения	3-1
4. Приборы и средства управления	4-1
5. Освещение	5-1
6. Информационно-развлекательная система	6-1
7. Климат-контроль	7-1
8. Вождение и управление автомобилем	8-1
9. Уход за автомобилем	9-1
10. Сервис и техническое обслуживание	10-1
11. Технические данные	11-1
12. Информация о клиенте	12-1

1

КЛЮЧИ, ДВЕРИ И ОКНА

- КЛЮЧИ И ЗАМКИ1-2
- ДВЕРИ 1-6
- ЗАЩИТА АВТОМОБИЛЯ1-7
- НАРУЖНЫЕ ЗЕРКАЛА1-9
- ВНУТРЕННИЕ ЗЕРКАЛА1-11
- ОКНА 1-12
- ПРИМЕЧАНИЯ1-16

КЛЮЧИ И ЗАМКИ

Ключи

Запасные ключи

Номер ключа указывается на съемной бирке.

Номер ключа необходимо сообщать при заказе изготовления запасного комплекта ключей, поскольку он является компонентом противоугонной системы.

Замки Уход за автомобилем на стр. ↪ 9-34



Ключ со складной бородкой

Для раскрытия нажмите на кнопку.

Чтобы сложить ключ, нажмите на кнопку и уберите бородку вручную.

Радиобрелок дистанционного управления



Используется для управления:

- Центральный замок
- Противоугонной сигнализацией
- Сигнализация автомобиля

Радиус действия пульта дистанционного управления составляет приблизительно 20 метров. Радиус действия может уменьшаться из-за внешних факторов.

Работа пульта дистанционного управления подтверждается миганием аварийной световой сигнализации.

С пультом следует обращаться бережно, защищать от влаги и высокой температуры, не пользоваться без необходимости.

Неисправности

Если управление центральным замком с помощью пульта невозможно, причина неисправности может заключаться в следующем:

- Превышена дальность действия пульта,
- Напряжение батареи пульта упало ниже допустимого уровня,
- Частое включение пульта за пределами его радиуса действия, которое требует его повторной синхронизации,
- При частых включениях и выключениях центральный замок перегружается, по этой причине его электропитание может кратковременно прерываться,
- Мощные электромагнитные помехи от внешних источников.

Замена батарейки пульта дистанционного управления

Замените батарейку пульта, как только радиус его действия начнет заметно уменьшаться.



Не допускается утилизация батарей с обычным бытовым мусором. Их следует сдавать для утилизации в специальные пункты сбора.

Ключ со складной бородкой

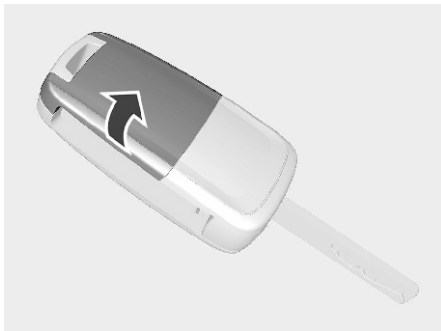

Примечание: Для замены используйте батарейку CR 2032 (или аналогичную).

1. Откройте крышку пульта.
2. Извлеките использованную батарейку. Не допускайте контакта печатной платы с другими компонентами.
3. Установите новую батарейку. При установке отрицательный контакт (-) батарейки должен быть обращен вниз к плате.
4. Закройте крышку пульта.
5. Проверьте работу пульта дистанционного управления на автомобиле.

Ключ с неподвижной бородкой



ВНИМАНИЕ!

Не трогайте голыми руками плоские поверхности батарейки. Это может привести к сокращению срока службы батарейки.

Примечание: Использованные литиевые батарейки могут нанести вред окружающей среде.

Соблюдайте местные правила утилизации отходов.

Не выбрасывайте использованные батарейки вместе с бытовым мусором.

Примечание: Для сохранения работоспособности пульта дистанционного управления соблюдайте следующие правила:

Не роняйте пульт дистанционного управления.

Не кладите на пульт тяжелые предметы.

Берегите пульт от воздействия воды и прямых солнечных лучей. Если на пульт дистанционного управления попала влага, протрите его мягкой тканью.

Центральный замок

Система центральной блокировки дверей активируется с панели двери водителя. Данная система позволяет запирать и

отпирать все двери с панели двери водителя, используя ключ, пульт дистанционного управления (снаружи) или кнопку блокировки замка двери (изнутри). При незакрытой двери водителя центральный замок не работает.

Кнопка центрального замка



Запирание и отпирание всех дверей и двери багажника.

Для запирания нажмите кнопку .

Для отпирания нажмите кнопку .

При открытой двери водителя запирание двери водителя и крышки топливного бака невозможно.

Разблокирование



Нажмите кнопку .
Происходит отпирание всех дверей. Фонари аварийной световой сигнализации мигают два раза.



Запирание



Нажмите кнопку .
Происходит запирание всех дверей. Фонари аварийной световой сигнализации мигают один раз.

Сигнализация автомобиля



- Система поиска автомобиля на стоянке:
Для определения местоположения автомобиля нажмите и отпустите кнопку . Указатели поворота мигают, пока не будет нажата любая кнопка на брелоке.
- Тревожная сигнализация:
Чтобы активировать сигнализацию тревоги, нажмите и отпустите кнопку  один раз. Звуковой сигнал работает и указатели поворота мигают, пока не будет нажата любая кнопка на брелоке.

Неисправность системы дистанционного управления

Разблокирование

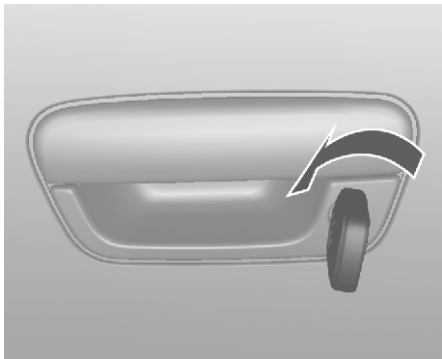

Откройте дверь водителя вручную поворотом ключа в замке.

Запирание

Закройте дверь водителя и запирайте ее снаружи с помощью ключа.

Неисправность центрального замка Разблокирование

Откройте дверь водителя вручную поворотом ключа в замке. Другие двери можно открыть с помощью внутренних ручек.

Запирание

Утопите кнопки блокировки замков всех дверей, кроме водительской двери. Затем закройте дверь водителя и запирайте ее снаружи с помощью ключа.

Блокировка замков от детей

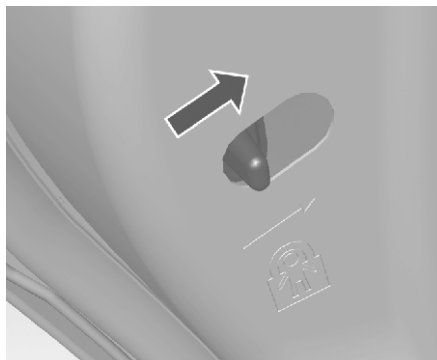

⚠ ВНИМАНИЕ!

Не тяните внутреннюю дверную ручку при переводе в положение LOCK блокировки замков дверей от детей. Это может привести к повреждению внутренней дверной ручки.

⚠ ПРЕДУПРЕЖДЕНИЕ!

Используйте блокировку замков от детей, если на заднем сиденье находится дети.

Для блокировки замка от детей передвиньте рычажок блокировки вверх.

Для открывания задней двери с включенной блокировкой замка от детей откройте дверь изнутри и откройте снаружи.

Для снятия блокировки передвиньте рычажок вниз в положение отпирания.

ДВЕРИ

Багажное отделение

Дверь багажника, открытие

Тип 1



Для отпирания двери багажника вставьте ключ в замочную скважину, поверните против часовой стрелки и потяните длинную ручку.

Дверь багажника запирается или отпирается при запирании или отпирании всех дверей ключом или без ключа. После отпирания двери багажника потяните длинную ручку для открытия двери.

⚠ ПРЕДУПРЕЖДЕНИЕ!

Не допускается движение с полностью или частично открытой задней дверью, например, при перевозке крупногабаритных грузов, так как в этом случае в салон могут попасть токсичные отработавшие газы.

⚠ ВНИМАНИЕ!

Перед тем как открыть крышку багажника, убедитесь в том, что над ней нет никаких препятствий-например, двери гаража. В противном случае крышка багажника может быть повреждена. Всегда проверяйте наличие свободного пространства над крышкой багажника и позади нее.

Примечание: При установке на заднюю дверь некоторых тяжелых приспособлений, она не может фиксироваться в открытом положении.

Дверь багажника, закрытие

Тип 1

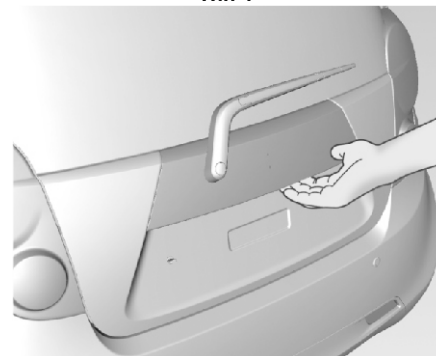

Чтобы закрыть заднюю дверь, опустите ее и захлопните. Затем вставьте ключ в замочную скважину и поверните по часовой стрелке.

Чтобы закрыть заднюю дверь, опустите ее и захлопните. Она запирается автоматически при запирании всех дверей.

Проследите, чтобы на пути закрывающейся двери не оказались чьи-либо руки или другие части тела.

ЗАЩИТА АВТОМОБИЛЯ

Противоугонная сигнализация

Противоугонная сигнализация контролирует:

- Боковые двери, дверь багажного отделения, капот
- Зажигание

Включение



Непосредственно нажатием кнопки 

Индикатор состояния

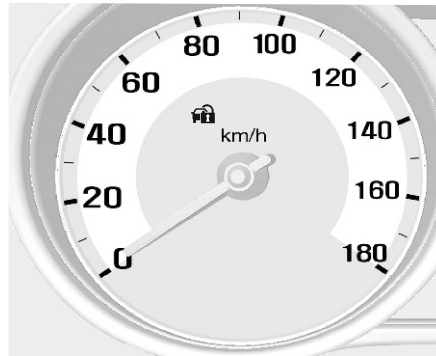

Индикатор системы безопасности будет мигать, указывая, что противоугонная система работает.

Индикатор гаснет при открывании дверей с помощью пульта бесключевого отпирания.

Индикатор загорается, когда вы запираете двери с пульта бесключевого отпирания.

Отключение



При отпирании автомобиля нажатием кнопки  противоугонная сигнализация отключается.

Звуковой сигнал

Система подает тревогу при открывании любой двери, двери багажника или капота без нажатия кнопки разблокировки на пульте.

Чтобы выключить звуковую тревогу, нажмите кнопку запираения или кнопку отпираения на пульте.

Кроме того, звуковая тревога выключается автоматически через 28 секунд; при этом включается противоугонная система.

Если система не работает так, как описано выше, обратитесь в авторизованный сервис-центр для проверки.

Иммобилайзер

Индикатор иммобилайзера

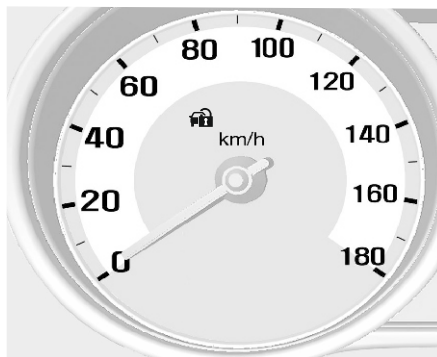

Если ключ непригоден, то индикатор станет мигать, а автомобиль не заведется.

Автоматическая блокировка замков дверей

Если в течение 30 секунд после отпираения замков дверей с помощью пульта дистанционного управления не будет открыта дверь или ключ зажигания не будет установлен в положение ACC или ON, все двери автоматически заблокируются.

Иммобилайзер

Иммобилайзер Система иммобилайзера является дополнительным средством противоугонной защиты автомобиля, на котором она установлена, и служит для предотвращения несанкционированного запуска двигателя. К автомобилям, оснащенным системой иммобилайзера, подходит только ключ зажигания с электронно закодированным транспондером. Транспондер находится внутри ключа и невидим снаружи.

Для пуска двигателя могут использоваться только опознаваемые ключи.

После поворота ключа зажигания в положение "LOCK" и извлечения из замка зажигания двигатель автоматически блокируется.

Индикатор иммобилайзера включается при следующих условиях:

- Если в системе иммобилайзера зарегистрирована ошибка (в т. ч. в режиме сбора данных программируемого ключа) при положениях ключа ON или START, индикатор иммобилайзера мигает или светится постоянно.
- В некоторых европейских странах дополнительно используется вспомогательный иммобилайзер для повышения уровень защиты автомобиля. При замене модуля новым

НАРУЖНЫЕ ЗЕРКАЛА

модулем запуск автомобиля невозможен. Если автомобиль невозможно завести или индикатор иммобилайзера мигает или светится постоянно, проверьте систему в авторизованном сервис центре.

Панорамное зеркало

Панорамное внутреннее зеркало уменьшает мертвые зоны. При этом изображения объектов в зеркале уменьшаются, что затрудняет возможность оценки расстояния до них.

Зеркала с ручной регулировкой



Отрегулируйте наружные зеркала заднего вида так, чтобы были видны обе боковины автомобиля и обе стороны дороги позади автомобиля.

Для установки зеркала под требуемым углом перемещайте регулировочный рычаг в соответствующем направлении.

Зеркала с электроприводом

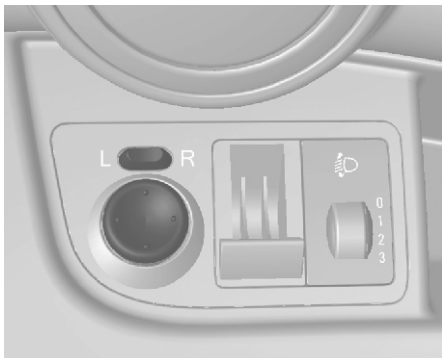

Выберите требуемое наружное зеркало поворотом переключателя влево (L) или вправо (R). После этого отрегулируйте положение зеркала, изменяя положение рычага выключателя.

Складывающиеся зеркала



Для обеспечения безопасности пешеходов внешние зеркала складываются от удара определенной силы. Чтобы вернуть зеркало в рабочее положение, нужно слегка надавить на его корпус.

⚠ ПРЕДУПРЕЖДЕНИЕ!

Обязательно следите за надлежащей регулировкой зеркал и пользуйтесь ими при вождении для обзора окружающих объектов и автомобилей.

Зеркала с подогревом



Тип 1



Тип 2

Включается при нажатии кнопки .
 Обогрев работает при включенном двигателе и отключается автоматически через несколько минут или при повторном нажатии кнопки.

ВНУТРЕННИЕ ЗЕРКАЛА

Механические зеркала заднего вида

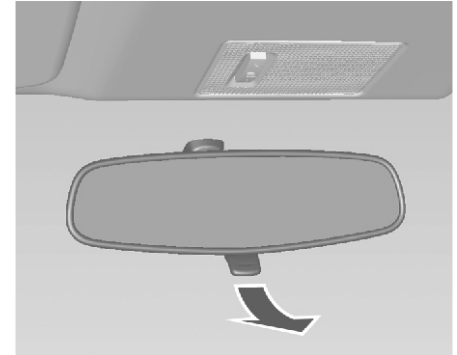

ОКНА

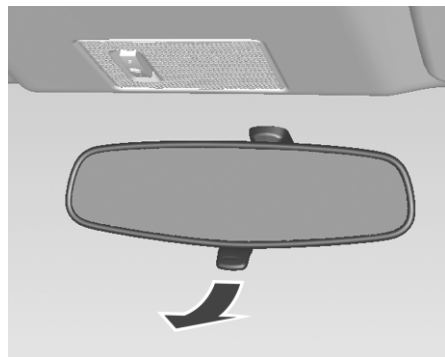

Для уменьшения бликов потяните рычаг на нижней части корпуса зеркала.

ПРЕДУПРЕЖДЕНИЕ!

При установке зеркала в ночное положение может ухудшиться четкость обзора. Будьте особенно внимательны при использовании внутреннего зеркала заднего вида в ночном положении. Недостаточно четкий задний обзор при езде может привести к столкновению и повлечь за собой причинение вреда автомобилю или другому имуществу и здоровью.

Механические стеклоподъемники

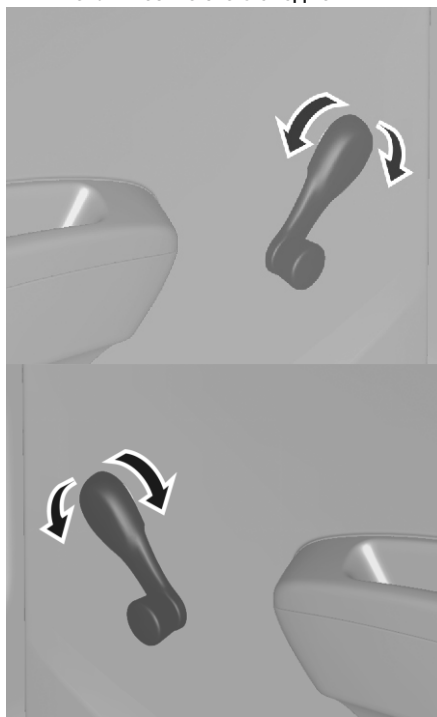

Дверные окна могут открываться или закрываться при помощи рукояток стеклоподъемников.

Электрические стеклоподъемники

ПРЕДУПРЕЖДЕНИЕ!

Будьте внимательны при использовании электрических стеклоподъемников. При их работе возможно травмирование, особенно детей.

Если на задних сиденьях есть дети, включите защиту от защемления для электрических стеклоподъемников. При присоединении эффективность крепежного ремня и анкеров Top Tether может нарушиться.

Внимательно следите за стеклами во время закрывания.

Удостоверьтесь в отсутствии предметов, которые могут быть зажаты.



Тип 1



Тип 2

Электрические стеклоподъемники могут работать при включенном зажигании. Чтобы опустить или поднять стекло, соответственно, нажмите или потяните переключатель стеклоподъемника.

Управление

Управление электрическими стеклоподъемниками возможно при положении ключа зажигания ON выключателями стеклоподъемников на панели каждой двери.

Для открывания окна опустите переключатель.

Для закрывания окна поднимите переключатель.

Для фиксации стекла в требуемом положении отпустите выключатель.

Система безопасности детей для задних стеклоподъемников



Тип 1

▲ ПРЕДУПРЕЖДЕНИЕ!

При высовывании из окна головы, рук и других частей тела можно получить травму. Не высовывайтесь из автомобиля. Ребенок может случайно включить электрический стеклоподъемник и оказаться прижатым стеклом.

Запрещается оставлять в автомобиле ключи или детей без присмотра.

При неправильном использовании электростеклоподъемников возможно причинение серьезной или смертельной травмы.

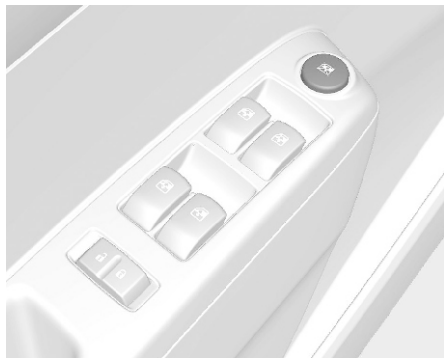

Тип 2

Для включения блокировки задних стеклоподъемников можно воспользоваться выключателем .

При повторном нажатии переключателя  блокировка отключится.

Заднее стекло с подогревом



Тип 1



Тип 2

Работает через нажатие кнопки . Обогрев работает при включенном двигателе и отключается автоматически через несколько минут или при повторном нажатии кнопки.

 **ВНИМАНИЕ!**

Не используйте для чистки заднего стекла острые инструменты или абразивные чистящие средства для стекол.

При чистке стекла или проведении работ рядом с задним стеклом соблюдайте осторожность, чтобы не поцарапать и не повредить проводники обогревателя.

Солнцезащитные козырьки

Солнцезащитные козырьки могут складываться или отворачиваться в сторону во избежание ослепления ярким светом.

Если солнцезащитные козырьки имеют встроенные зеркала, эти зеркала в процессе вождения должны быть закрыты крышками.

 **ПРЕДУПРЕЖДЕНИЕ!**

Солнцезащитные козырьки располагайте так, чтобы ими не перекрывался обзор дороги, транспортных средств и других объектов.

2

СИДЕНЬЯ, СИСТЕМЫ ЗАЩИТЫ

- ПОДГОЛОВНИКИ 2-2
- ПЕРЕДНИЕ СИДЕНЬЯ 2-3
- РЕМНИ БЕЗОПАСНОСТИ 2-6
- СИСТЕМА ПОДУШЕК БЕЗОПАСНОСТИ 2-10
- ДЕТСКИЕ УДЕРЖИВАЮЩИЕ УСТРОЙСТВА 2-15
- ПРИМЕЧАНИЯ 2-22

ПОДГОЛОВНИКИ

Положение

ПРЕДУПРЕЖДЕНИЕ!

Езьте только с правильно отрегулированным подголовником.

Снятие или неверная регулировка подголовников может привести к тяжелым травмам головы и шеи в случае столкновения.

Перед началом движения убедитесь, что подголовники отрегулированы.

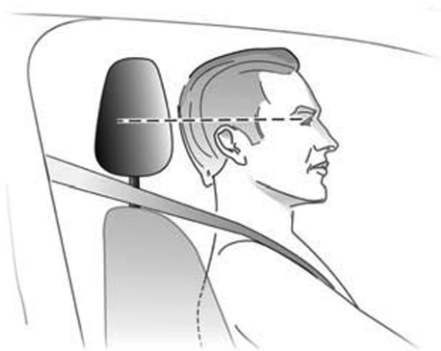
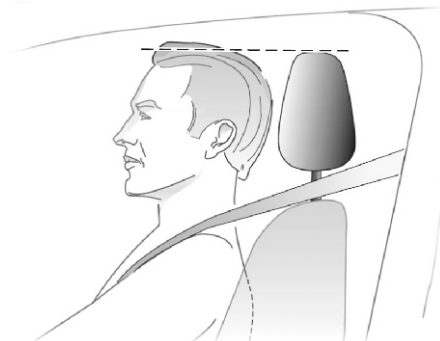

Верхняя кромка подголовника должна быть на уровне темени.

Если это невозможно, то для очень высоких людей следует установить самое высокое положение, а для людей низкого роста — опустить подголовник в самое низкое положение.

Подголовники передних сидений

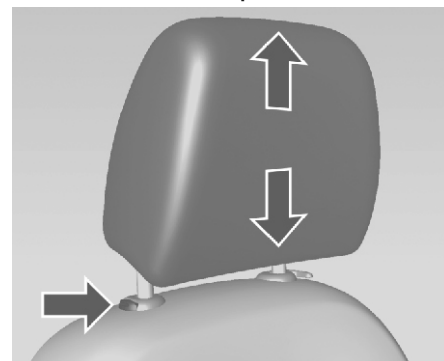

Регулировка высоты

Вытяните подголовник вверх. Чтобы опустить подголовник, нажмите на фиксатор и надавите на подголовник вниз. Нажмите на фиксаторы и потяните подголовник вверх.

ПЕРЕДНИЕ СИДЕНЬЯ

Подголовники задних сидений

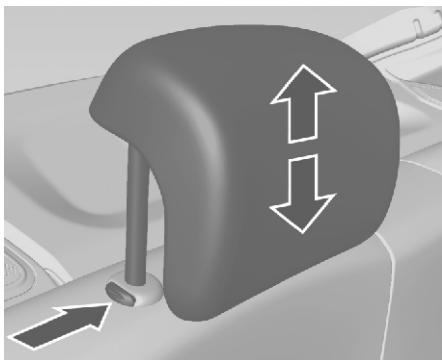

Регулировка высоты

Вытяните подголовник вверх. Чтобы опустить подголовник, нажмите на фиксатор и надавите на подголовник вниз. Нажмите на фиксаторы и потяните подголовник вверх.

Положение сиденья

⚠ ПРЕДУПРЕЖДЕНИЕ!

Езьте только с правильно отрегулированными сиденьями.



Снятие

- Сядьте на сидении как можно глубже. Отрегулируйте расстояние между сиденьем и педалями таким образом, чтобы при нажатии на педали ноги были слегка согнуты. Сдвиньте пассажирское сидение назад до упора.
- Плечи должны быть как можно ближе к спинке сидения. Угол наклона спинки сидения необходимо отрегулировать таким образом, чтобы руки легко

доставали до рулевого колеса и были слегка согнуты. При вращении рулевого колеса плечи должны опираться на спинку сиденья. Не допускается откидывать спинку сидения слишком далеко назад. Мы рекомендуем, чтобы угол наклона спинки составлял приблизительно 25°.

- Отрегулируйте рулевое колесо
- Регулировка положения рулевого колеса на \varnothing стр. 4-2.
- Установите такую высоту сиденья, чтобы обеспечить круговой обзор и хорошо видеть приборную панель. Зазор между головой и обивкой потолка должен быть не меньше ладони. Бедрa должны легко касаться сиденья, не давя на него.
- Отрегулируйте подголовник. Подголовники \varnothing на стр. 2-2.
- Отрегулируйте высоту ремня безопасности. \varnothing Трехточечный ремень безопасности на стр. 2-7.

Регулировка сидений

⚠ ОПАСНОСТЬ!

Чтобы избежать травмирования при срабатывании подушки безопасности не придвигайтесь к рулевому колесу ближе, чем на 25 см.

⚠ ПРЕДУПРЕЖДЕНИЕ!

Никогда не регулируйте сиденье при движении автомобиля, поскольку оно может сместиться произвольно.

Установка сиденья в требуемое положение

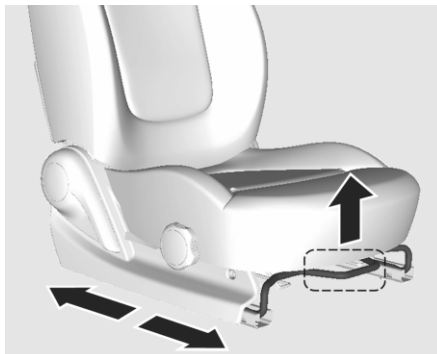
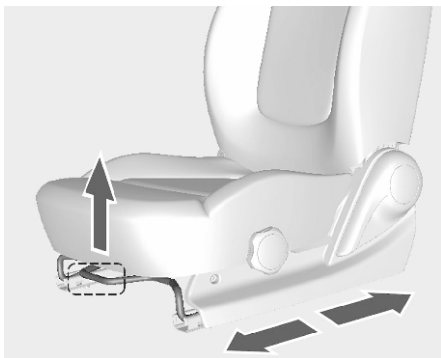

Потяните ручку, сдвиньте сиденье, отпустите ручку.

⚠ ПРЕДУПРЕЖДЕНИЕ!

При установке сиденья используйте зону захвата в центре рычага фиксатора.

Спинки сидений



Потяните рычаг, отрегулируйте наклон и отпустите рычаг. Сиденье должно

зафиксироваться в новом положении с характерным щелчком.
Во время регулировки не откидывайтесь на спинку.

Высота сиденья

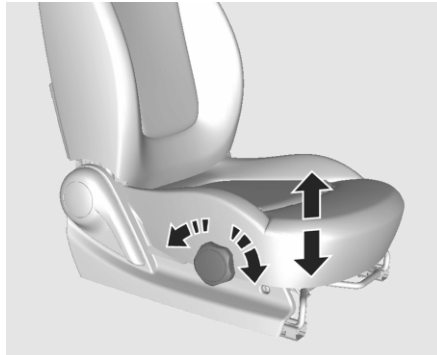
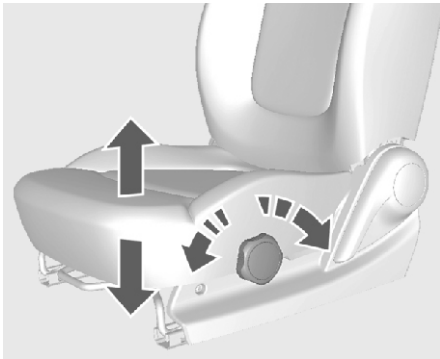

Поворачивайте маховичок с наружной стороны подушки сиденья, пока она не займет требуемое положение.

Обогреваемые передние сиденья

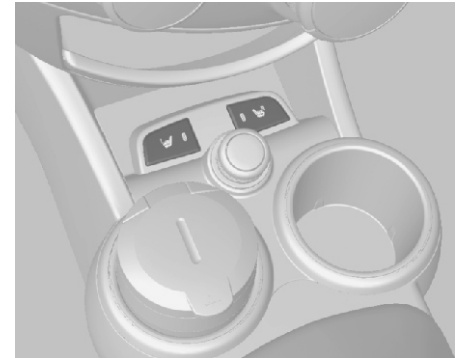

Тип 1

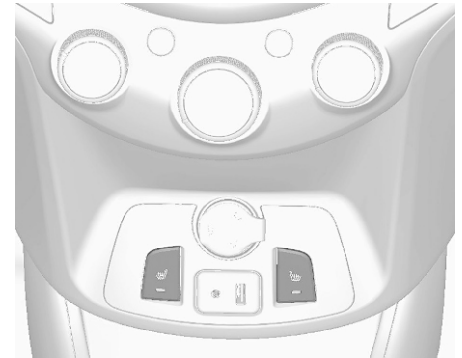

Тип 2

РЕМНИ БЕЗОПАСНОСТИ

Ремни безопасности.

Кнопки управления подогревом сиденья расположены в передней консоли.

Для включения подогрева сиденья:

1. Включите зажигание.
2. Нажмите кнопку включения подогрева нужного сиденья. На кнопке загорится световой индикатор
3. Для выключения подогрева сиденья нажмите эту кнопку снова

Продолжительное использование максимального уровня подогрева для людей с чувствительной кожей не рекомендуется.

Подогрев сиденья функционирует при работающем двигателе.



Ремни обеспечивают безопасность водителя и пассажиров при резком ускорении или замедлении автомобиля.

▲ ПРЕДУПРЕЖДЕНИЕ!

Перед каждой поездкой необходимо пристегнуть ремень безопасности. Не пристегнутые ремнями лица при авариях представляют собой угрозу всем другим пассажирам и самим себе.

Ремни безопасности предназначены для одновременного пользования только одним человеком. Ремни безопасности не следует использовать людям ростом менее 150 см.

Детские удерживающие устройства ⇨ на стр. 2-15.

Компоненты с сильными повреждениями следует заменить.

После аварии замените ремни безопасности и сработавшие преднатяжители ремней в сервис-центре.

Примечание: Убедитесь, что ремни не повреждены обувью или острыми предметами и не пережаты. Исключите попадание грязи во втягивающий механизм ремня.

Индикатор непристегнутого ремня безопасности ⇨  Напоминание о ремне безопасности на стр. 4-10.

Ограничители натяжения ремней

На передних сиденьях нагрузка на тело при столкновении снижается за счет постепенного ослабления ремня безопасности.

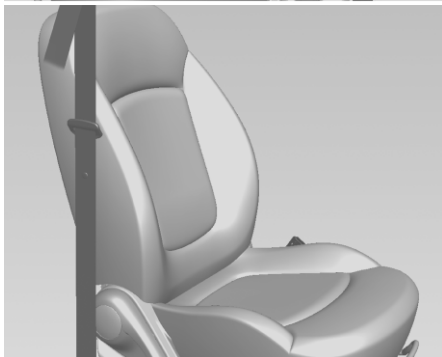
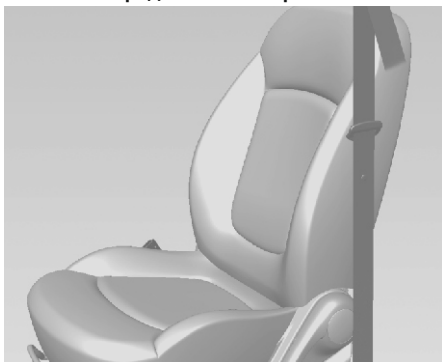

Преднатяжители ремней



При фронтальном и боковом столкновении или заднем ударе определенной силы передние ремни безопасности натягиваются.

⚠ ПРЕДУПРЕЖДЕНИЕ!

Непрофессиональное обращение (например, при демонтаже или установке ремней) может привести к срабатыванию натяжителей и связанной с этим опасности травмирования.

На срабатывание преднатяжителей ремней указывает свечение индикатора   Напоминание о ремне безопасности на стр. 4-10.

Сработавшие преднатяжители ремней следует заменить в сервис-центре. Преднатяжители ремней – это устройства однократного действия.

Примечание: Не используйте и не устанавливайте принадлежности или другие предметы, которые способны помешать работе преднатяжителей ремней.

Запрещается вносить какие-либо изменения в компоненты преднатяжителей ремней безопасности, так как это делает недействительным разрешение на эксплуатацию автомобиля данного типа.

Трехточечный ремень безопасности

Пристегивание



Извлеките ремень из катушки, протяните без перекручивания вдоль торса и вставьте язычок крепления в замок.

Натяните равномерно поясной ремень подтягиванием диагонального ремня. Сигнализатор ремня безопасности  Напоминание о ремне безопасности на стр. 4-10.



Регулировка высоты

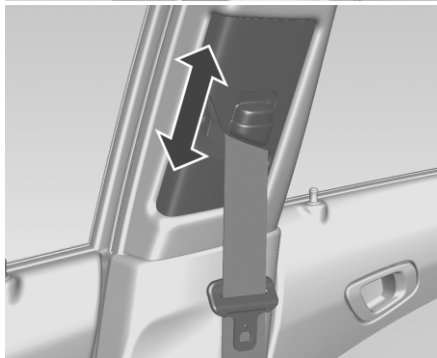

Свободная и объемная одежда не позволяет ремню прилегать плотно к телу. Не помещайте между ремнем и телом такие предметы, как, например, дамские сумочки или мобильные телефоны.

⚠ ПРЕДУПРЕЖДЕНИЕ!

Ремень не должен проходить поверх имеющихся в карманах одежды твердых или бьющихся предметов.

1. Нажмите кнопку.
 2. Отрегулируйте высоту и зафиксируйте.
- При правильно отрегулированной высоте ремень должен проходить через плечо. Он не должен находиться напротив горла или верхней части руки.

Снятие

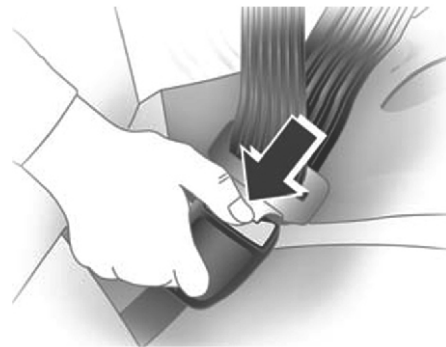



Чтобы высвободить ремень, нажмите красную кнопку на замке ремня.

Ремень безопасности на задних сиденьях

Ремень безопасности среднего сиденья вытягивается из катушки только при установке спинки сиденья в заднее положение.

Использование ремня безопасности при беременности



⚠ ПРЕДУПРЕЖДЕНИЕ!

Во избежание давления на нижнюю часть живота поясной ремень должен проходить через область таза как можно ниже.

Ремень безопасности предназначен для всех, в т.ч. для беременных.

Как и все находящиеся в автомобиле, не пристегнутые ремнем безопасности беременные женщины получают более серьезные травмы.

Кроме того, правильно пристегнутый ремень безопасности при столкновении повышает безопасность для плода женщины.

Беременной женщине для обеспечения максимальной защиты необходимо пристегиваться трехточечным ремнем безопасности.

На беременной женщине поясная часть ремня безопасности должна проходить как можно ниже.

СИСТЕМА ПОДУШЕК БЕЗОПАСНОСТИ

Система подушек безопасности состоит из ряда отдельных систем.

Сработавшие подушки безопасности надуваются за считанные миллисекунды. Они также настолько быстро сдуваются, что это зачастую незаметно во время столкновения.

ПРЕДУПРЕЖДЕНИЕ!

При непрофессиональном вмешательстве подушка безопасности может сработать взрывоподобно.

Водитель должен сидеть, отодвинувшись назад как можно дальше и сохраняя контроль над автомобилем. При близкой посадке к подушке безопасности возможно причинение серьезной или смертельной травмы при надувании.

Для обеспечения максимальной безопасности при любой аварии необходимо, чтобы все находящиеся в автомобиле, включая водителя, всегда были пристегнуты ремнями безопасности. Этим снижается риск получения серьезной или смертельной травмы при аварии. Не придвигайтесь к подушке безопасности и не опирайтесь на нее, когда автомобиль движется.

При срабатывании подушки безопасности возможно нанесение царапин на лицо или туловище, травма от разбитых очков, ожог от взрывного срабатывания.

Примечание: Электронные блоки управления подушками безопасности и натяжителями ремней безопасности расположены около центральной консоли. Не следует подносить к ним намагниченные предметы.

Не приклеивайте посторонние предметы к панелям, прикрывающим подушки безопасности, и не закрывайте их другими материалами.

Каждая подушка безопасности срабатывает однократно.

Замените сработавшие подушки безопасности на станции техобслуживания.

Не допускается внесение изменений в систему подушек безопасности, в этом случае автомобиль теряет разрешение на эксплуатацию.

После срабатывания подушек безопасности демонтаж рулевого колеса, приборной панели, всех деталей обшивки, дверных уплотнителей дверей, ручек и сидений необходимо выполнять на станции техобслуживания.

При срабатывании надувной подушки безопасности будет слышен громкий хлопок и появится дым. Эти условия нормальны и не опасны, однако, в некоторых случаях могут привести к раздражению кожи пассажира.

Если раздражение кожи не проходит, следует обратиться к врачу.



ОПАСНОСТЬ!

Запрещается перевозка подростков, детей, беременных женщин, пожилых или слабых людей на передних сиденьях, оборудованных подушками безопасности. Кроме того, не допускается установка на таких сиденьях детских кресел. В случае аварии удар надувающейся подушкой безопасности может нанести повреждение лицу или оказаться смертельным.

ВНИМАНИЕ!

При ударе автомобиля о выбоины или предметы на дороге без твердого покрытия или на тротуаре возможно срабатывание подушек безопасности. В местах, не предусмотренных для автомобильного движения, двигайтесь медленно во избежание случайного срабатывания подушки безопасности.

При срабатывании надувных подушек безопасности выходящий из них горячий газ может привести к ожогам.

Индикатор  системы подушек безопасности
Индикатор  подушки безопасности и индикатора ремня безопасности на стр. 4-11.

Система передних подушек безопасности

Система передних подушек безопасности состоит из одной подушки безопасности в рулевом колесе и одной — в приборной панели на стороне пассажира. Место установки подушки безопасности обозначено словом AIRBAG (подушка безопасности).

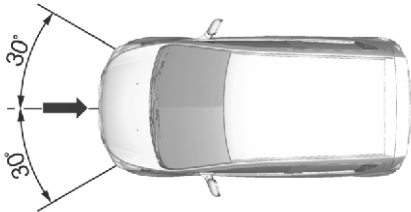

В случае удара определенной силы, приходящегося на указанную область, происходит срабатывание передних подушек безопасности. Зажигание должно быть включено.

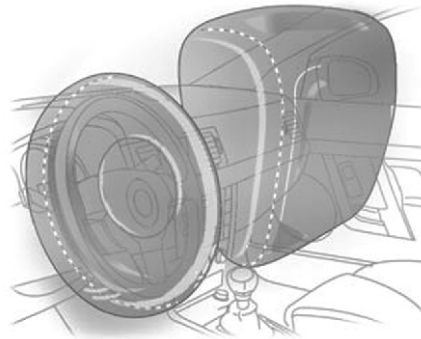

Движение вперед пассажиров, сидящих на переднем сиденье, замедляется, тем самым существенно снижая опасность повреждения верхней части тела и головы.

⚠ ПРЕДУПРЕЖДЕНИЕ!

Оптимальная защита обеспечивается только в том случае, если сиденье установлено в правильном положении ⇨ Положение сиденья на стр. 2-3.

В области раскрытия подушки безопасности не должно быть каких-либо препятствий.

Правильно установите и надежно закрепите ремень безопасности. Только в этом случае можно рассчитывать на защиту подушкой безопасности.

Система боковых подушек безопасности

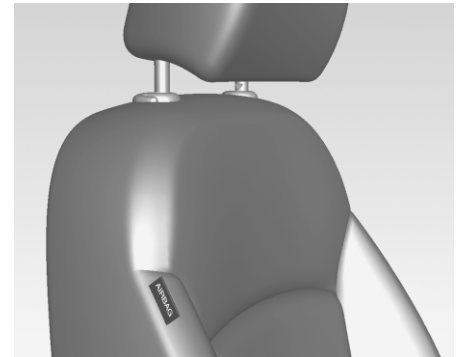
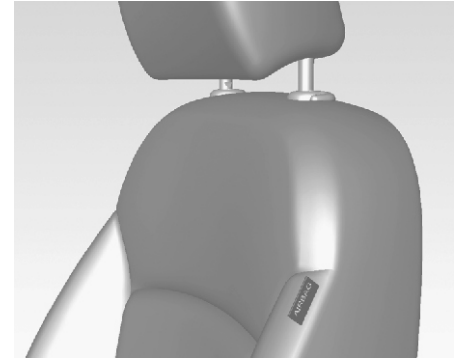

2-12 СИДЕНЬЯ, СИСТЕМЫ ЗАЩИТЫ

Боковая система подушек безопасности включает в себя подушки безопасности в спинках всех передних сидений.

Место установки подушки безопасности обозначено словом AIRBAG (подушка безопасности).

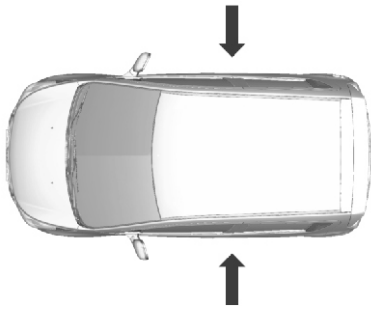

Система боковых подушек безопасности срабатывает в случае достаточно сильного столкновения. Зажигание должно быть включено.

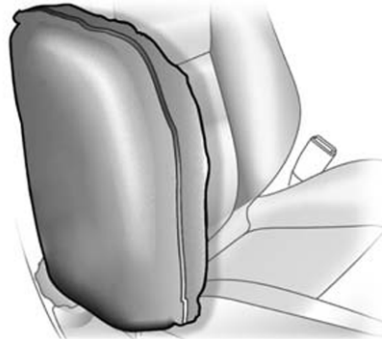
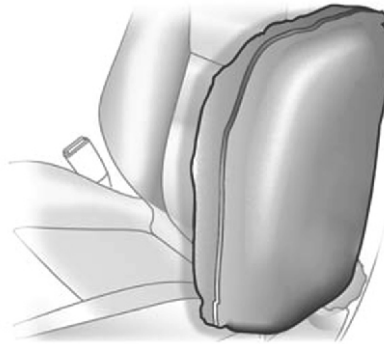

При этом существенно снижается риск травмирования туловища и тазовой области при боковом ударе.

⚠ ПРЕДУПРЕЖДЕНИЕ!

В области раскрытия подушки безопасности не должно быть каких-либо препятствий.

Примечание: Используйте только разрешенные для автомобиля чехлы сидений. Не закрывайте подушки безопасности.

⚠ ПРЕДУПРЕЖДЕНИЕ!

Сидящие близко к боковой подушке безопасности дети подвергаются риску получения серьезной или смертельной травмы при срабатывании подушки, особенно если в момент раскрытия рядом с боковой подушкой находится голова, шея или грудь ребенка.

Никогда не разрешайте детям опираться на дверь или находиться рядом с модулем боковой подушки безопасности.

Система шторок безопасности для защиты головы



Система шторок безопасности состоит из подушек безопасности в конструкции крыши с каждой ее стороны. Эти места могут быть обозначены словом AIRBAG (подушка безопасности) на опорах крыши.

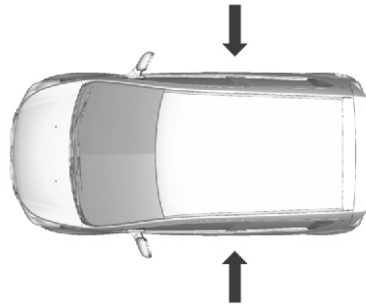

Система шторок безопасности для защиты головы срабатывает в случае достаточно сильного столкновения. Зажигание должно быть включено.

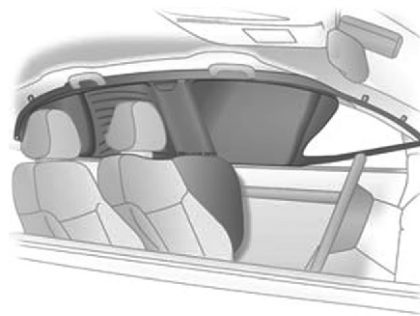

Опасность получения травмы головы в случае бокового удара существенно снижается.

▲ ПРЕДУПРЕЖДЕНИЕ!

В области раскрытия подушки безопасности не должно быть каких-либо препятствий.

На крюки ручек, расположенных над дверьми, можно вешать только легкие предметы одежды (без вешалок). В этой одежде не должно быть посторонних предметов.

Выключатель подушки безопасности

В области раскрытия подушки безопасности не должно быть каких-либо препятствий.

На крюки ручек, расположенных над дверьми, можно вешать только легкие предметы одежды (без вешалок). В этой одежде не должно быть посторонних предметов.



Система подушек безопасности переднего пассажира отключается с помощью выключателя, расположенного сбоку на панели приборов, доступ к которому обеспечивается при открывании двери переднего пассажира.

▲ ПРЕДУПРЕЖДЕНИЕ!

Если на переднем пассажирском месте сидит ребенок, отключите переднюю пассажирскую подушку безопасности. Включите переднюю пассажирскую подушку безопасности, если на переднем пассажирском месте находится взрослый.

Установите ключ зажигания в нужное положение:

Выкл. = система подушек безопасности переднего пассажира отключена, в момент столкновения она не сработает. Контрольный индикатор off горит непрерывно. Допускается установка детского удерживающего устройства в соответствии со схемой.

Вкл. = подушки безопасности переднего пассажира включены. Установка детского удерживающего устройства не допускается.

горит зеленым цветом.

Горит, когда дневные ходовые огни горят.

Если контрольный индикатор off не горит, подушки безопасности переднего пассажира сработают при столкновении.

Изменять положение выключателя можно только на стоящем автомобиле и при выключенном зажигании.

Это состояние сохраняется до следующего изменения.

Лампа выключения подушки безопасности стр. 4-11.



ДЕТСКИЕ УДЕРЖИВАЮЩИЕ УСТРОЙСТВА

Рекомендуется использовать систему безопасности для детей, которая приспособлена специально для данного автомобиля.

При использовании системы безопасности для детей соблюдайте приведенные ниже инструкции по установке и использованию, а также рекомендации производителя системы.

Всегда соблюдайте местные или национальные законы и правила. В отдельных странах установка детских сидений на некоторых местах запрещена.

**⚠ ПРЕДУПРЕЖДЕНИЕ!**

КАТЕГОРИЧЕСКИ ЗАПРЕЩАЕТСЯ использовать детское удерживающее устройство на сиденье при **АКТИВИЗИРОВАННОЙ ПОДУШКЕ БЕЗОПАСНОСТИ** перед ним! Опасность **ТЯЖЕЛОЙ ТРАВМЫ** или **СМЕРТИ** ребенка!

⚠ ПРЕДУПРЕЖДЕНИЕ!

При установке детского удерживающего устройства на переднем пассажирском сиденье необходимо отключить подушки безопасности переднего пассажира. В противном случае при срабатывании подушек существует вероятность травмирования ребенка со смертельным исходом. Опасность особенно велика при установке детского удерживающего устройства с посадкой лицом против хода автомобиля на переднем пассажирском сиденье.

Отключение подушки безопасности ⇨
Выключатель подушки безопасности на стр. 2-13.

Правильный выбор системы

Дети должны в течение максимального времени сидеть в автомобиле лицом против направления движения. При этом неокрепший позвоночник ребенка подвергается меньшей нагрузке в случае аварии.

Детям младше 12 лет и ростом ниже 150 см разрешается находиться в автомобиле только в детских удерживающих устройствах соответствующего типа.

Можно использовать удерживающие устройства, соответствующие требованиям ECE 44-03 или ECE 44-04. Поскольку для ребенка ростом ниже 150 см редко можно обеспечить надлежащее положение ремня безопасности, мы настоятельно рекомендуем использовать соответствующее детское удерживающее устройство, даже если по возрасту ребенка закон этого не требует.

Изучите законы и нормативные вашей страны в отношении детских удерживающих устройств. Во время движения автомобиля не допускается держать ребенка на руках. В момент столкновения действующая на него сила инерции многократно увеличивает вес ребенка, поэтому удержать его будет невозможно.

Для перевозки детей нужно использовать удерживающие устройства, соответствующие массе их тела.

Убедитесь, что устанавливаемое детское удерживающее устройство совместимо с используемой в автомобиле системой креплений.

Убедитесь в правильности выбора места установки детского удерживающего устройства.

Посадка детей в автомобиль и высадка из автомобиля допускается только с той стороны, где отсутствует дорожное движение.

Если детское удерживающее устройство не используется, закрепите его с помощью ремня безопасности или снимите его с автомобиля.

Примечание: Детские удерживающие устройства запрещается обклеивать и покрывать любыми другими материалами. Детское удерживающее устройство, побывавшее в аварии, необходимо заменить.

Убедитесь, что младенцы и дети на задних сиденьях находятся в детских удерживающих устройствах.

Пока дети не могут использовать ремни безопасности, выберите и обязательно используйте соответствующие их возрасту детские удерживающие устройства.

Изучите инструкцию на используемое детское удерживающее устройство.

Класс размеров и сиденье ISOFIX

A — ISO/F3: Устанавливаемое лицом по ходу автомобиля детское удерживающее устройство для детей в верхнем сегменте весовой категории от 9 до 18 кг.

B — ISO/F2: Устанавливаемое лицом по ходу автомобиля детское удерживающее устройство для детей в нижнем сегменте весовой категории от 9 до 18 кг.

B1 — ISO/F2X: Устанавливаемое лицом по ходу автомобиля детское удерживающее устройство для детей в нижнем сегменте весовой категории от 9 до 18 кг.

C — ISO/R3: Устанавливаемое лицом против хода автомобиля детское удерживающее устройство для детей в верхнем сегменте весовой категории до 13 кг.

D — ISO/R2 : Устанавливаемое лицом против хода автомобиля детское удерживающее устройство для детей в нижнем сегменте весовой категории до 13 кг.

E — ISO/R1: Устанавливаемое лицом против хода автомобиля удерживающее устройство для маленьких детей в весовой категории до 13 кг.

Детские удерживающие устройства с креплениями ISOFIX



Места для можно устанавливать детские удерживающие устройства

Допустимые варианты установки детского удерживающего устройства

На сиденье переднего пассажира

Масса и возрастной класс	активированная подушка безопасности	деактивированная подушка безопасности	На боковых местах задних сидений	На среднем заднем сиденье
Группа 0: до 10 кг или около 10 месяцев	X	U ¹	U ²	U
Группа 0+: до 13 кг или около 2 лет	X	U ¹	U ²	U
Группа I: от 9 до 18 кг или примерно от 8 месяцев до 4 лет	X	U ¹	U ²	U
Группа II: от 15 до 25 кг или примерно от 3 до 7 лет	X	X	U	U
Группа III: от 22 до 36 кг или примерно от 6 до 12 лет	X	X	U	U

1. Только при отключенной подушке безопасности переднего пассажира. При креплении детского удерживающего устройства трехточечным ремнем безопасности нужно следить за тем, чтобы ремень безопасности отходил от верхнего автомобильного крепления в направлении вперед.

2. Сиденья с системами крепления ISOFIX и Top-Tether.

U : Подходит для всех типов при использовании трехточечного ремня безопасности.

X : В данном весовом классе не разрешенных детских удерживающих устройств.

Допустимые варианты установки детского удерживающего устройства ISOFIX

Весовая группа	Размерный класс	Крепление	На сиденье переднего пассажира	На боковых местах задних сидений	На среднем заднем сиденье
Группа 0: до 10 кг	E	ISO/R1	X	IL ¹	X
Группа 0+: до 13 кг	E	ISO/R1	X	IL ¹	X
	D	ISO/R2	X	IL ¹	X
	C	ISO/R3	X	IL ¹	X
Группа I: от 9 до 18 кг	D	ISO/R2	X	IL ¹	X
	C	ISO/R3	X	IL ¹	X
	B	ISO/F2	X	IL, IUF	X
	B1	ISO/F2X	X	IL, IUF	X
	A	ISO/F3	X	IL, IUF	X

(1) Отодвиньте переднее пассажирское сиденье вперед до упора или до тех пор, пока детское удерживающее устройство не перестанет соприкасаться со спинкой переднего сиденья.

IL : Подходит для отдельных систем безопасности ISOFIX категорий: "специально для данного автомобиля", "ограниченная" и "полууниверсальная". Система безопасности ISOFIX должна утверждаться для каждого конкретного типа автомобиля.

IUF : Подходит для детских систем безопасности ISOFIX, устанавливаемых спинкой назад, которые принадлежат к универсальной категории и предназначены для использования в данной весовой группе.

X : Для данного весового класса не утверждена система безопасности для детей ISOFIX.

В прошлом детские удерживающие устройства крепились к сиденью ремнем безопасности.

В связи с этим удерживающие устройства часто устанавливали и крепили неправильно, так что они не обеспечивали надлежащей безопасности ребенка.

Современные модификации автомобиля оборудованы нижними креплениями ISOFIX на двух крайних задних пассажирских местах и креплениями Top-Tether на спинке заднего сиденья (седан - за подголовниками / хэтчбек - сзади на панелях спинок задних сидений). Это позволяет устанавливать детские удерживающие устройства на задние сиденья.

Для установки детского удерживающего устройства с нижним креплением ISOFIX и креплением Top-Tether следуйте инструкциям, приложенным к удерживающему устройству.

Обязательно прочтите и строго соблюдайте приведенные в руководстве инструкции, а также инструкции производителя данного детского удерживающего устройства.

Вы отвечаете за безопасность ребенка!

По всем вопросам, связанным с детским удерживающим устройством и его установкой, обращайтесь к производителю удерживающего устройства. Если решить проблемы с установкой детского

удерживающего устройства в автомобиль не удастся, рекомендуем обратиться в авторизованный сервис-центр.

Установка детских удерживающих устройств ISOFIX:

1. Выберите боковое место на заднем сиденье для установки детского удерживающего устройства.
2. Найдите местоположение двух нижних креплений. Местоположение нижних узлов крепления детского кресла обозначено круглыми метками в нижней части спинки заднего сиденья.
3. Следите за тем, чтобы вокруг нижних креплений, а также замков ремней безопасности и самих ремней не скапливались посторонние предметы.



Посторонние предметы препятствуют надлежащему закреплению детского кресла в узлах крепления.

4. Установите детское кресло на сиденье над двумя нижними узлами крепления и закрепите его, соблюдая инструкции производителя данного детского кресла.

5. Отрегулируйте и затяните крепления детского удерживающего устройства согласно инструкции производителя устройства.

▲ ВНИМАНИЕ!

Неиспользуемая система безопасности для детей может сдвинуться вперед. Выньте неиспользуемую систему детского кресла из автомобиля или закрепите ее ремнями безопасности.

Примечание: Поскольку ремень безопасности и детское удерживающее устройство в закрытом автомобиле могут сильно нагреться, прежде чем сажать ребенка, проверьте температуру обшивки и пряжек.

⚠ ПРЕДУПРЕЖДЕНИЕ!

Все нижние крепления ISOFIX и крепления Top-Tether следует использовать только по их прямому назначению.

Нижние крепления ISOFIX и крепления Top-tether предназначены только для крепления детских кресел, оборудованных верхними и нижними креплениями.

Запрещается использование нижних креплений ISOFIX и креплений Top-Tether для крепления ремней безопасности для взрослых, жгутов проводки и других частей и оборудования автомобиля.

При использовании нижних креплений ISOFIX и креплений Top-Tether для крепления ремней безопасности для взрослых, жгутов проводки и других частей и оборудования автомобиля не обеспечивается надлежащая защита при столкновении, что может привести к травмам или даже гибели.

⚠ ПРЕДУПРЕЖДЕНИЕ!

Размещение детского удерживающего устройства на переднем сидении может привести к серьезным травмам или гибели ребенка.

Никогда не устанавливайте детское удерживающее устройство, расположенное спинкой вперед на переднем сидении автомобиля, оборудованного надувной подушкой безопасности для пассажира на переднем сиденье.

Если сработает подушка безопасности ребенок, находящийся в детском удерживающем устройстве, установленном на переднем сидении спинкой вперед, может получить серьезные травмы

Детское удерживающее устройство, устанавливаемое спинкой вперед, крепите на заднем сиденье.

Детское удерживающее устройство, устанавливаемое спинкой назад, следует крепить на переднем сиденье только в случае крайней необходимости.

При установке кресла на переднем пассажирском сиденье отодвиньте это сиденье как можно дальше назад.

⚠ ВНИМАНИЕ!

Полноразмерные детские кресла, закрепляемые спинкой вперед, могут оказаться непригодными для установки. Для получения информации о пригодности систем детского кресла обращайтесь к продавцам.

Установка детского кресла с нижним креплением ISOFIX и креплением Top-Tether.

Top-Tether

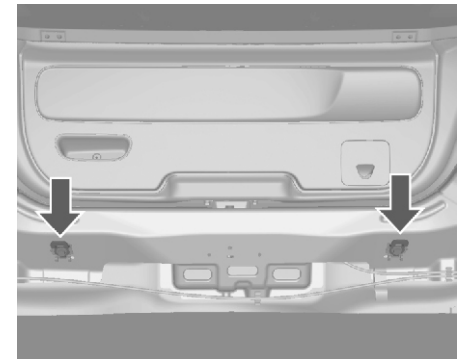

Для доступа к креплениям Top-Tether выполните следующее:

1. Снимите крышку багажного отделения.

2. Закрепите фиксатор верхней ляжки детского кресла на креплении Top-Tether, не допуская перекручивания верхней ляжки кресла.

Если используется двойной привязной ремень, то при креплении детского кресла к сиденью, оборудованному регулируемым подголовником, необходимо обернуть ремень вокруг подголовника.

Если используется одинарный привязной ремень, то при креплении детского кресла к сиденью, оборудованному регулируемым подголовником, необходимо поднять подголовник и пропустить ремень между его стойками.

3. Затяните привязной ремень детского кресла в соответствии с инструкциями, приложенными к детскому креслу.

4. После установки нажмите и потяните детское кресло, чтобы убедиться в надежности фиксации.

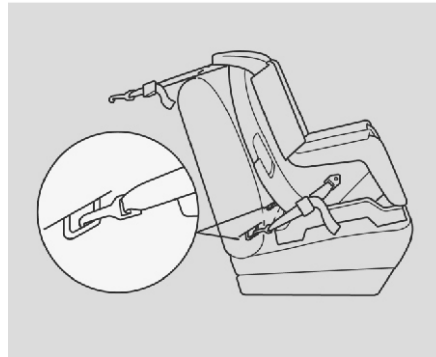

⚠ ПРЕДУПРЕЖДЕНИЕ!

Убедитесь, что зажим на привязном ремне детского кресла надежно прикреплен к креплению Top-Tether.

При неправильной установке зажима крепление в данной точке не будет работать.

3

МЕСТА ДЛЯ ХРАНЕНИЯ

- ВЕЩЕВЫЕ ЯЩИКИ 3-2
- РАЗМЕЩЕНИЕ БАГАЖА/ГРУЗОВ 3-4
- ДОПОЛНИТЕЛЬНЫЕ ВОЗМОЖНОСТИ ДЛЯ
ХРАНЕНИЯ ВЕЩЕЙ 3-5
- БАГАЖНИК, УСТАНОВЛИВАЕМЫЙ
НА КРЫШЕ 3-6
- СВЕДЕНИЯ О РАЗРЕШЕННЫХ НАГРУЗКАХ 3-6

ВЕЩЕВЫЕ ЯЩИКИ

⚠ ПРЕДУПРЕЖДЕНИЕ!

Не размещайте в отсеках для хранения тяжелые или острые предметы. При сильном торможении, резком повороте или аварии крышка отсека для хранения может открыться, и выпавшие предметы могут травмировать находящихся в автомобиле людей.

Ящик в приборной панели

Вещевое отделение под приборной панелью

Тип 1

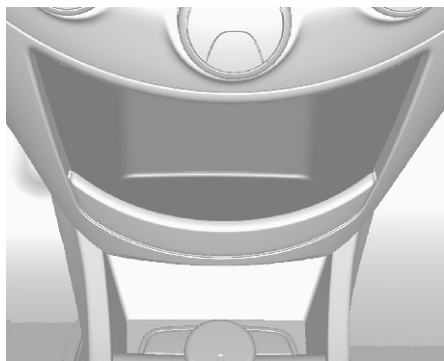

Тип 2

Это отделение используется для мелких предметов

Монетница

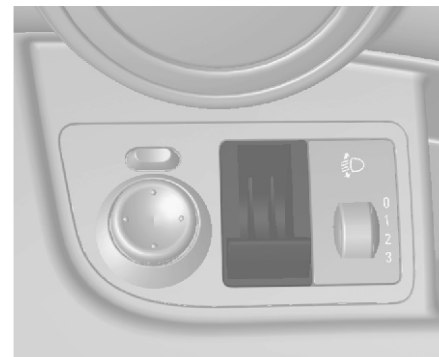

Держите свои монеты в этом месте.

Перчаточный ящик

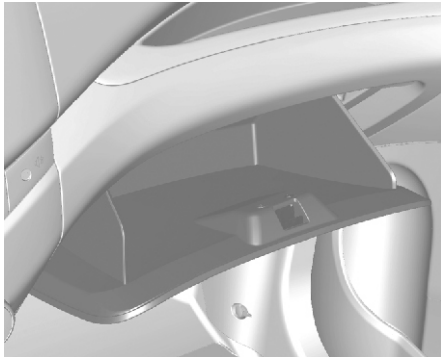

Чтобы открыть ящик, потяните за ручку.

▲ ПРЕДУПРЕЖДЕНИЕ!

Для снижения риска травматизма в результате аварии или внезапного останова во время движения всегда держите дверцу перчаточного отсека закрытой.

Держатели стаканов



Тип 1



Тип 2

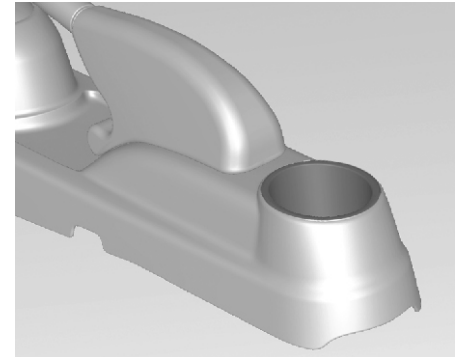

Подстаканники расположены на передней консоли и в задней части центральной консоли.

▲ ПРЕДУПРЕЖДЕНИЕ!

Не ставьте в подстаканники открытые чашки с горячей жидкостью во время движения автомобиля. При проливе горячей жидкости возможно получение ожога. При получении ожога водителем возможна потеря контроля над автомобилем.

Для снижения риска получения травмы при резком торможении или столкновении не ставьте открытые или незакрепленные бутылки, стаканы, банки и т.д. в подстаканник, когда автомобиль движется.

РАЗМЕЩЕНИЕ БАГАЖА/ГРУЗОВ

Багажное отделение

Складывание спинок задних сидений

▲ ПРЕДУПРЕЖДЕНИЕ!

Не располагайте багаж или другой груз выше уровня передних сидений.

Не разрешайте пассажирам сидеть на сложенных спинках сидений во время движения автомобиля.

Незакрепленный багаж или сидящие на сложенных спинках пассажиры могут быть выброшены со своих мест или из автомобиля при резком торможении или столкновении. Это может причинить серьезный ущерб здоровью или привести к смерти.

Складывание спинок заднего сиденья по отдельности:

1. Потяните вверх передний край подушки заднего сиденья, чтобы освободить ее. Снимите подголовники задних сидений при их наличии.
2. Переведите освобожденную подушку заднего сиденья в вертикальное положение.

Примечание: Сдвиньте переднее сиденье вперед и установите его спинку в вертикальное положение, чтобы освободить место для перемещения заднего сиденья.

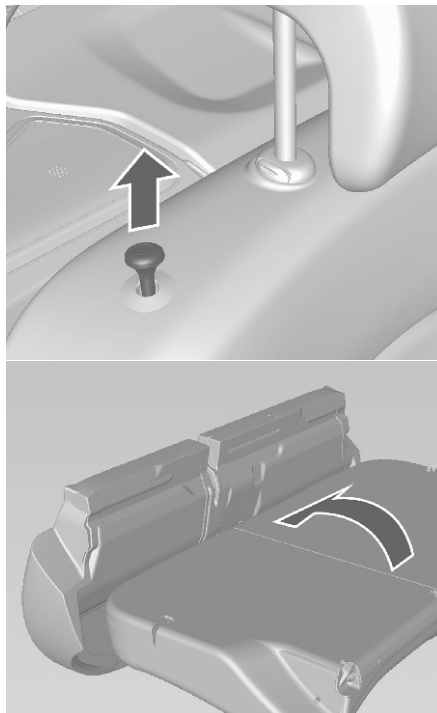

3. Потяните вверх ручку отключения фиксатора в верхней части спинки заднего сиденья и сложите спинку вперед.

4. Сдвиньте передние сиденья в удобное положение.

Для возврата спинки в вертикальное положение поднимите ее вверх до фиксации.

Проследите, чтобы ремни безопасности не цеплялись язычком.

Для возврата подушки заднего сиденья в начальное положение установите на прежнее место заднюю часть подушки сиденья, убедитесь, что лямки замков ремней безопасности не перекрутились и не застряли под подушкой сиденья, и вдавите вниз переднюю часть подушки сиденья до фиксации.

▲ ВНИМАНИЕ!

При возврате спинки заднего сиденья в вертикальное положение поместите задний ремень безопасности и замки между спинкой и подушкой заднего сиденья. Проследите, чтобы задние ремни безопасности и их замки не зажали подушкой заднего сиденья. Убедитесь, что ремни безопасности не перекручены, не зажаты спинкой сиденья и находятся в правильном положении.

⚠ ПРЕДУПРЕЖДЕНИЕ!

Перед началом поездки с пассажирами на заднем сиденье убедитесь, что спинки заднего сиденья полностью откинуты назад и зафиксированы. Запрещается вытягивать рукоятки отпирания вверху спинки сиденья при движении автомобиля. Это может привести к причинению травм пассажирам.

⚠ ВНИМАНИЕ!

При складывании заднего сиденья с закрепленными ремнями безопасности возможно повреждение сиденья или ремней безопасности. Перед складыванием заднего сиденья обязательно отстегните ремни безопасности и верните их в обычное исходное положение.

⚠ ПРЕДУПРЕЖДЕНИЕ!

Не разрешайте пассажирам сидеть на сложенных спинках сидений во время движения автомобиля, поскольку это положение угрожает их здоровью, так как использовать ремни безопасности невозможно. В случае аварии или внезапной остановки это может привести к серьезным травмам или смерти. Перевозимые на сложенной спинке сиденья предметы должны располагаться ниже верха передних сидений. Иначе возможно сползание груза вперед и причинение травм или повреждений при резком торможении.

**ДОПОЛНИТЕЛЬНЫЕ ВОЗМОЖНОСТИ
ДЛЯ ХРАНЕНИЯ ВЕЩЕЙ****Багажная сетка-карман**

Дополнительная багажная сетка служит для перевозки мелкого багажа. Для установки сетки прикрепите петли в верхних углах сетки к обоим узлам крепления на задней панели.

⚠ ВНИМАНИЕ!

Багажная сетка рассчитана на мелкие предметы. Не кладите в багажную сетку тяжелые предметы.

БАГАЖНИК, УСТАНОВЛИВАЕМЫЙ НА КРЫШЕ

Багажник на крыше

В целях безопасности и во избежание повреждения крыши рекомендуется использовать на крыше специально утвержденный багажник.

При перевозке предмета, который шире или длиннее багажника на крыше, возникает большое сопротивление порывам ветра. Это может привести к потере управления автомобилем. Перевозимый груз может быть внезапно сорван с крыши, что может привести к столкновению вашего и других автомобилей и, конечно, нанесет ущерб вашему автомобилю. Никогда не перевозите предметы, которые длиннее или шире багажника на крыше.

Максимально допустимый вес груза (включая вес направляющей багажника на крыше) для перекладин багажника на крыше составляет 50 кг. При загрузке автомобиля не превышайте его максимальной грузоподъемности.

На автомойке снимите направляющую багажника на крыше или багаж, если они находятся на багажнике.

СВЕДЕНИЯ О РАЗРЕШЕННЫХ НАГРУЗКАХ

- Тяжелые предметы в багажном отделении должны размещаться напротив спинок сидений. Убедитесь в надежной фиксации спинки. Если предметы можно складывать в стопку, более тяжелые из них следует располагать в ее нижней части.
- Закрепляйте все предметы в багажном отделении так, чтобы они не скользили.
- При транспортировке предметов в багажном отделении спинки задних сидений не должны наклоняться вперед.
- Не допускайте, чтобы груз выступал над спинками.
- Не располагайте предметы на крышке багажного отделения или на приборной панели, не закрывайте датчик в верхней части приборной панели.
- Груз может воспрепятствовать работе педалей, стояночного тормоза и переключателя передач или ограничить свободу действий водителя. Не держите в салоне не закрепленные предметы.
- Недопустимо ездить с открытым багажным отделением.
- Нагрузка определяется как разность между допустимой полной массой (см. идентификационную табличку с 11-2) и снаряженной массой автомобиля.

Подробнее о снаряженной массе автомобиля см. в разделе технических данных.

Снаряженная масса включает в себя массу водителя (68кг), багажа (7кг) и всех жидкостей (заполнение топливного бака на 90%).

Дополнительное оборудование и аксессуары увеличивают снаряженную массу.

- Езда с грузом на крыше увеличивает чувствительность автомобиля к боковому ветру и оказывает вредное воздействие на управляемость автомобиля, поскольку центр тяжести автомобиля находится выше. Распределяйте груз равномерно и надлежащим образом закрепляйте его при помощи ремней фиксации. Регулируйте давление в шинах и скорость автомобиля в соответствии с условиями, в которых находится груз. Чаще проверяйте и подтягивайте ремни.

4

ПРИБОРЫ И СРЕДСТВА УПРАВЛЕНИЯ

- ОРГАНЫ УПРАВЛЕНИЯ 4-2
- СИГНАЛИЗАТОРЫ, ИЗМЕРИТЕЛЬНЫЕ
ПРИБОРЫ И ИНДИКАТОРЫ 4-7
- БОРТОВОЙ КОМПЬЮТЕР 4-14
- СОХРАНЕНИЕ ИНДИВИДУАЛЬНЫХ
НАСТРОЕК 4-16

ОРГАНЫ УПРАВЛЕНИЯ

Регулировка положения рулевого колеса

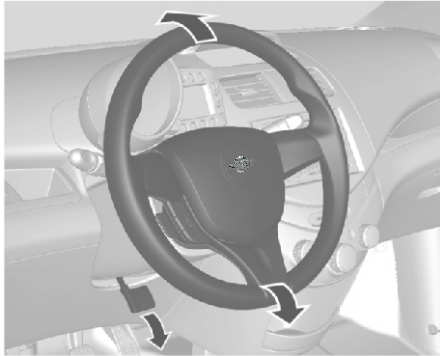

Разблокируйте рычаг, отрегулируйте положение рулевого колеса, затем снова введите его в зацепление и убедитесь в том, что он полностью заблокирован. Запрещается регулировка рулевого колеса при движущемся автомобиле или без разблокировки фиксатора.

Органы управления на рулевом колесе

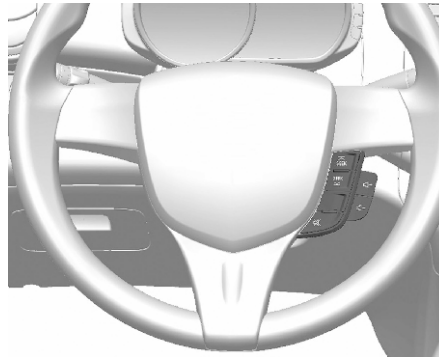

Информационно-развлекательной системой можно управлять с помощью кнопок, расположенных на рулевом колесе ☞
Обзор на стр. 6-5

Звуковой сигнал



Нажмите 

⚠ ВНИМАНИЕ!

При нанесении сильного удара по валу рулевой колонки во время регулировки рулевого колеса или при заблокированном рычаге возможно повреждение элементов, связанных с рулевым колесом.

**Стеклоочиститель / омыватель
ветрового стекла**

Очиститель ветрового стекла

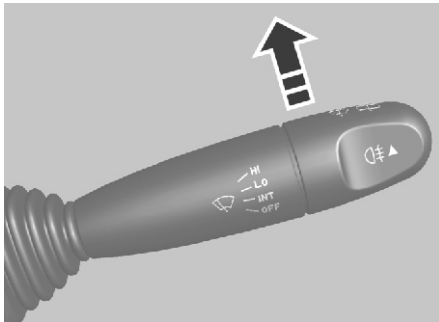

Для включения очистителя лобового стекла поверните ключ зажигания в положение ON и переведите вверх рычаг очистителя / омывателя лобового стекла.

OFF: система выключена.

INT: прерывистый режим работы.

LO: непрерывный режим, низкая скорость.

HI: непрерывный режим, высокая скорость

Для разового цикла очистки, когда очистители ветрового стекла выключены, слегка сдвиньте рычаг очистителя ветрового стекла в направлении положения INT и отпустите его. При отпускании рычаг автоматически возвращается в нормальное положение. В этом случае щетки очистителей отработают один цикл.

Кратковременное включение

Для включения очистителей в случае небольшого дождя или тумана слегка передвиньте рычаг очистителя / омывателя ветрового стекла в направлении положения INT и отпустите. При отпускании рычаг автоматически возвращается в нормальное положение. В этом случае щетки очистителей отработают один цикл.

⚠ ВНИМАНИЕ!

Отсутствие у водителя нормального обзора может привести к столкновению и повлечь за собой травмы, повреждение автомобиля или иной материальный ущерб.

Не включайте очиститель, если стекло сухое или работа щеток на ветровом стекле затруднена, например, из-за налипшего снега или льда. Работа стеклоочистителя при наличии помех на ветровом стекле может привести к повреждению щеток и электродвигателя очистителя, а также поверхности стекла. В холодную погоду перед включением очистителя убедитесь, что щетки не примерзли к стеклу. Включение стеклоочистителя с примерзшими щетками может привести к повреждению электродвигателя стеклоочистителя.

Омыватель ветрового стекла



Потяните рычаг. Промывочная жидкость разбрызгивается на лобовое стекло, и стеклоочистители делают несколько взмахов.

⚠ ВНИМАНИЕ!

Не допускайте непрерывной работы омывателя ветрового стекла более нескольких секунд, а также работы при пустом бачке омывателя. Это может привести к перегреву электродвигателя омывателя и дорогостоящему ремонту.

⚠ ПРЕДУПРЕЖДЕНИЕ!

Не подавайте омывающую жидкость на ветровое стекло в морозную погоду. Использование омывающей жидкости и стеклоочистителей в морозную погоду может привести к аварии, так как возможно замерзание омывающей жидкости на холодном ветровом стекле, что приведет к ограничению обзора для водителя.

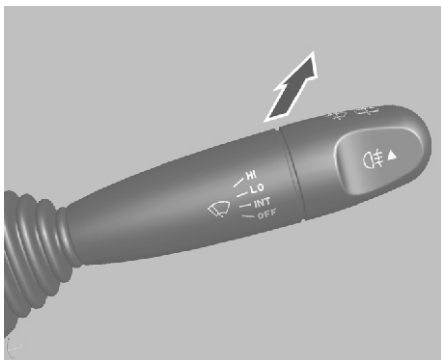
Очиститель/омыватель заднего стекла

Для включения очистителя / омывателя заднего стекла сдвиньте рычаг к приборной панели. Одно нажатие: стеклоочиститель будет работать непрерывно на низкой скорости. Для разбрызгивания жидкости омывателя нажмите рычаг еще раз.

⚠ ВНИМАНИЕ!

Отсутствие у водителя нормального обзора может привести к столкновению и повлечь за собой травмы, повреждение автомобиля или иной материальный ущерб.

Не включайте стеклоочиститель двери багажника, если стекло сухое или имеется налипший снег или лед.

Работа очистителя при наличии помех на стекле может привести к повреждению щеток и электродвигателя очистителя, а также поверхности стекла.

В холодную погоду перед включением стеклоочистителя убедитесь, что щетки не примерзли к стеклу.

В морозную погоду не подавайте омывающую жидкость на стекло двери багажника до его прогрева.

Жидкость омывателя может замерзнуть на заднем стекле и ухудшить задний обзор.

⚠ ВНИМАНИЕ!

Не допускайте непрерывной работы омывателя ветрового стекла более нескольких секунд, а также работы при пустом бачке омывателя. Это может привести к перегреву электродвигателя омывателя и дорогостоящему ремонту.

Часы

Время отображается на панели приборов. Если в комбинации приборов нет часов, время отображается в информационно-развлекательной системе.

Установка времени

Нажимайте кнопку MENU, пока не начнет мигать нижняя часть дисплея.

Нажмите кнопку SET/CLR еще раз дольше чем на 2 секунды; часы переключатся в режим установки времени.

Пока мигают цифры часов, установите значение часов кнопками Δ и ∇ (если во время мигания цифр часов в течение 30 секунд не будет никаких действий, система вернется в режим установки времени).

После ввода часов нажмите кнопку SET/CLR, и начнут мигать цифры минут.

Установите значение минут кнопками Δ и ∇ (если во время мигания цифр минут в течение 30 секунд не будет никаких действий, система вернется в режим установки времени).

Закончив установку минут, нажмите кнопку SET/CLR.

Штепсельные розетки Тип 1

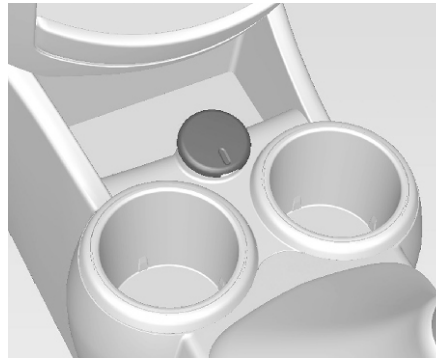

Тип 2

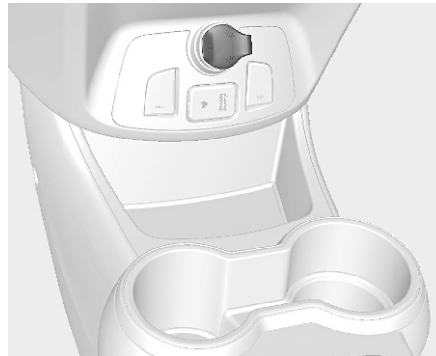

На передней консоли располагается электрическая розетка 12 В.

Максимальная потребляемая мощность не должна превышать 120 Вт.

При отключенном зажигании питание розетки отключается. Питание розетки также отключается при низком заряде аккумуляторной батареи.

Не подключайте к ней никаких токонесящих принадлежностей, например электрических зарядных устройств или батарей.

Не повредите розетки использованием неподходящих штекеров.

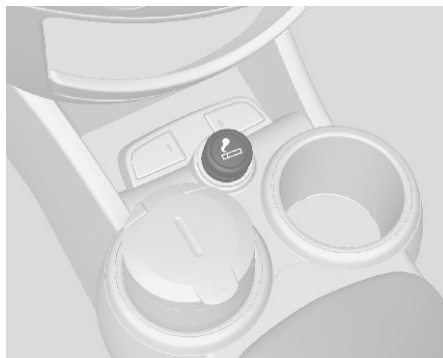
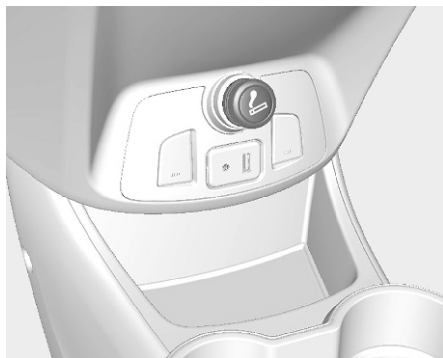
Прикуриватель**Тип 1****Тип 2**

Для использования прикуривателя поверните замок зажигания в положение АСС или ВКЛ и нажмите на прикуриватель до упора.

Прикуриватель автоматически выталкивается при готовности к использованию.

⚠ ВНИМАНИЕ!

Перегрев прикуривателя может привести к повреждению нагревательного элемента и всего прикуривателя.

Не нажимайте на прикуриватель, когда он нагревается. Это может привести к перегреву прикуривателя.

Попытка использования неисправного прикуривателя может быть опасна. Если прикуриватель не выталкивается в течение 25 секунд, извлеките его и обратитесь в сервис-центр для ремонта. Это может привести к травмированию и повреждению автомобиля.

⚠ ВНИМАНИЕ!

Допускается использование розетки прикуривателя только по прямому назначению. При подключении к розетке прикуривателя штекера других потребителей тока 12 В возможно сгорание предохранителя или нанесение ущерба из-за перегрева.

⚠ ПРЕДУПРЕЖДЕНИЕ!

Если летом внутри автомобиля оставить предмет с взрывопожароопасным веществом, например одноразовую зажигалку, повышение температуры в салоне и заднем отделении кузова может вызвать взрыв и пожар.

Следите, чтобы в машине не находилось и не хранилось никаких легко-воспламеняющихся и взрывоопасных веществ.

⚠ ВНИМАНИЕ!

Область работающего прикуривателя может стать очень горячей.

Не прикасайтесь к корпусу прикуривателя и не позволяйте детям играть с прикуривателем.

Горячий металл может стать причиной ожогов, повреждения Вашего автомобиля или иного материального ущерба.

СИГНАЛИЗАТОРЫ, ИЗМЕРИТЕЛЬНЫЕ ПРИБОРЫ И ИНДИКАТОРЫ

Пепельницы

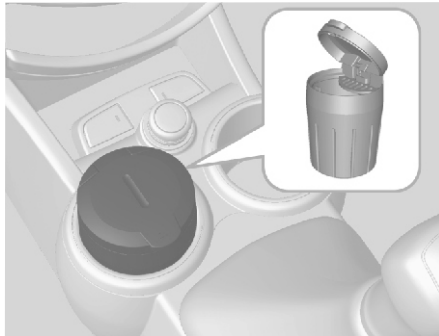

⚠ ВНИМАНИЕ!

Сигареты и прочие тлеющие материалы могут стать причиной возгорания. Запрещается класть в пепельницу бумагу и другие легковоспламеняющиеся материалы. Возгорание в пепельнице может стать причиной травмы, повреждения автомобиля или иного материального ущерба.

Переносную пепельницу можно устанавливать в подстаканник. Чтобы открыть пепельницу, аккуратно приподнимите ее крышку. После использования плотно закройте крышку. Для очистки пепельницы слегка поверните верхнюю часть пепельницы против часовой стрелки и извлеките ее.

Спидометр

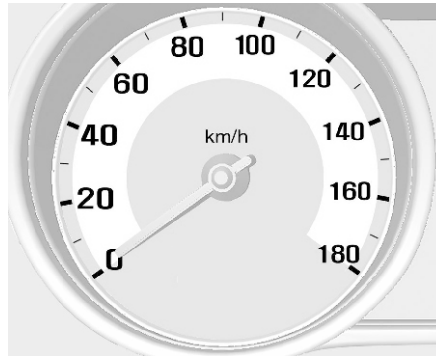

Указывает скорость движения автомобиля.

Одометр



Одометр показывает пробег автомобиля в километрах или милях.

- Имеется два независимых счетчика пробега, показывающие пройденное с момента предыдущего обнуления счетчика расстояние.

Нажимайте кнопку **MENU**, пока не начнет мигать верхняя часть дисплея. Переключение одометров **A** и **B** производится кнопками вверх/вниз Δ и ∇ справа от комбинации приборов.

Примечание: Для сброса каждого счетчика ежедневного пробега удерживайте нажатой дольше 2 секунд кнопку **TRIP** на панели приборов.

Тахометр

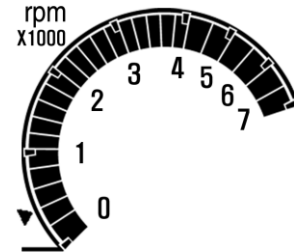

Показывает частоту вращения коленвала двигателя в оборотах в минуту. По мере возможности на каждой из передач старайтесь ездить в низком диапазоне оборотов двигателя.

Датчик уровня топлива

 **ОПАСНОСТЬ!**

Перед заправкой остановите автомобиль и заглушите двигатель.

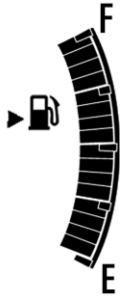

Показывает уровень топлива в баке. Никогда не доводите бак до полного опорожнения. Из-за остающегося в баке топлива объем дозаправки может быть меньше указанной емкости бака.

Стрелка указателя топлива может колебаться из-за смещения топлива в баке при торможении, разгоне и прохождении поворотов.

Указатель уровня топлива служит для ориентировочной оценки количества топлива в баке и не может использоваться в качестве точного прибора.

Индикаторы

Контрольные индикаторы

Описанные ниже контрольные индикаторы на некоторых версиях автомобиля могут отсутствовать.

Описание распространяется на все версии исполнения приборов. При включении зажигания на короткое время загорится большинство индикаторов для проверки их работоспособности.

Цвета индикаторов обозначают:

- красный** = опасность, важное напоминание
- желтый** = предупреждение, справка, неисправность
- зеленый** = подтверждение включения
- синий** = подтверждение включения

Индикаторы центральной консоли



Индикация передачи

Индикация КПП

А/Т горит красным. При включении зажигания сигнализатор горит около 3 секунд, и должен гаснуть, что подтверждает работоспособность автоматической коробки передач.



Индикаторы приборной панели

 **ВНИМАНИЕ!**

Если сигнализатор не загорается, не гаснет через 3 секунды или загорается во время движения, в системе имеется неисправность.

Автомобиль необходимо как можно скорее доставить в уполномоченный сервисный центр для ремонта.

Указатель поворота

↔ мигает зеленым светом.

Мигание

Контрольный индикатор мигает, если включены указатель поворота или аварийная световая сигнализация.

Быстрое мигание: отказ лампы указателя поворота или соответствующего предохранителя.

Замена лампы накаливания ↔ Фары на стр. 9-13

Предохранители ↔ Плавкие предохранители на стр. 9-18

Указатели поворота ↔ Сигналы поворота и смены полосы движения на стр. 5-4

Напоминание о ремне безопасности

Сигнализатор непристегнутых ремней безопасности передних сидений

Индикатор  сиденья водителя загорается или мигает красным светом.

 при занятом переднем пассажирском сидении светится или мигает красным.

1. После включения зажигания индикатор горит до пристегивания ремня безопасности.

2. После запуска двигателя индикатор мигает в течение 100 секунд, а затем светится постоянно до пристегивания ремня безопасности.

3. Если при непристегнутом ремне безопасности автомобиль проедет более 250 м или его скорость превысит 22 км/ч, будет мигать индикатор и звучать звуковой сигнал в течение 100 секунд.

По истечении 100 секунд индикатор начнет светиться постоянно, а звуковой сигнал будет звучать до пристегивания ремня безопасности.

Состояние ремней безопасности на задних сиденьях



 для задних сидений светится или мигает красным.

1. Когда двигатель работает, все двери закрыты и скорость автомобиля не превышает 10 км/ч, индикаторы ремней безопасности задних сидений будут гореть до пристегивания ремней. Это будет происходить и при незанятых сиденьях.

2. Если при закрытых дверях скорость автомобиля превышает 10 км/ч, индикаторы не пристегнутых задних ремней безопасности будут гореть в течение 35 секунд и отключатся независимо от наличия пассажиров на заднем сиденье. Если задний ремень безопасности будет пристегнут, индикатор другого не пристегнутого ремня снова загорится на 35 секунд, после чего отключится.

3. Если какой-либо задний ремень безопасности отстегивается на скорости автомобиля более 10 км/ч при закрыты дверях, индикатор ремня будет мигать до пристегивания ремня безопасности, а звуковой сигнал прозвучит 4 раза. Трехточечный ремень безопасности ↔ стр. 2-7

Сигнализатор подушки безопасности и натяжителя ремня безопасности



Загорается красным светом . Индикатор загорается на несколько секунд при включении зажигания. Если индикатор не загорается, не гаснет через несколько секунд или загорается во время движения, имеется неисправность в системе подушек безопасности. Обратитесь за помощью на станцию техобслуживания. При возникновении аварийной ситуации эти системы могут не сработать. Об автомобильной аварии, срабатывании преднатяжителей ремней безопасности или подушек безопасности может сигнализировать непрерывное свечение сигнализатора .

ПРЕДУПРЕЖДЕНИЕ!

Немедленно обратитесь на станцию техобслуживания для устранения неисправности.

Преднатяжители ремня, система подушек безопасности  Система передних подушек безопасности на стр. 2-11

Индикатор включения-отключения надувной подушки безопасности

 горит желтым светом. Если индикатор горит, подушка безопасности переднего пассажира включена.  горит желтым светом. Когда горит этот контрольный индикатор, подушка безопасности переднего пассажира деактивируется. Отключение подушки безопасности Переключатель включения-отключения подушек безопасности  стр. 2-13

Лампа системы зарядки

Загорается красным светом . Загорается при включении зажигания и выключается вскоре после запуска двигателя.





Горит при работающем двигателе

Остановитесь и заглушите двигатель. Аккумуляторная батарея не заряжается. Может быть нарушено охлаждение двигателя. Обратитесь за помощью на станцию техобслуживания.

Сигнализатор неисправности

 светится или мигает желтым. Загорается при включении зажигания и выключается вскоре после запуска двигателя.

Сигнализатор тормозной системы

  загорается красным светом (Тип 1).  загорается красным светом (Тип 2). Светится при отключенном стояночном тормозе, при низком уровне тормозной жидкости или жидкости для сцепления или при неисправности тормозной системы. Тормозная жидкость  Тормозная жидкость на стр. 10-6.

ПРЕДУПРЕЖДЕНИЕ!

Запрещается движение, если горит сигнализатор неисправности тормозной системы. Горение этого сигнализатора может указывать на неисправность тормозной системы. Неисправность тормозной системы может привести к столкновению и повлечь за собой травм, повреждение Вашего автомобиля или иной материальный ущерб.

Загорается после включения зажигания, если автомобиль поставлен на ручной стояночный тормоз.
Стояночный тормоз ⇨ 8-10.

Сигнализатор антиблокировочной системы тормозов (ABS)

 горит желтым цветом.

Загорается на несколько секунд после включения зажигания. Система будет готова к работе, когда контрольный индикатор погаснет.

Если контрольный индикатор не гаснет по прошествии нескольких секунд или если он загорается во время езды, значит, система ABS неисправна. Тормозная система автомобиля продолжает работать, но без функции ABS.

Антиблокировочная тормозная система ⇨
Антиблокировочная система тормозов (ABS) на стр. 8-10.

Сигнализатор электронной системы динамической стабилизации (ESC)

 светится или мигает желтым.

Светится

Обнаружена неисправность системы. Можно продолжить поездку. Однако в

зависимости от состояния дорожного полотна может снизиться устойчивость. Устраните причину неисправности на станции техобслуживания.

Мигание

Система активно используется.

Мощность двигателя может быть уменьшена, и скорость автомобиля может быть уменьшена, и скорость автомобиля может быть автоматически несколько снижена.

Электронная система стабилизации (ESC) ⇨ 8-11

Сигнализатор выключения электронной системы динамической стабилизации (ESC)

 Мигает желтый индикатор.
Система отключается.

Сигнализатор температуры охлаждающей жидкости двигателя

 Загорается красным светом.

Этот сигнализатор предупреждает о перегреве охлаждающей жидкости двигателя.

Если автомобиль двигался в нормальных дорожных условиях, необходимо съехать с

проезжей части, остановиться и дать двигателю поработать несколько минут на холостом ходу.

Если сигнализатор не гаснет, заглушите двигатель и как можно скорее обратитесь в сервис-центр. Рекомендуем обратиться в авторизованный сервис-центр.

Сигнализатор давления моторного масла

Загорается красным светом .

Загорается при включении зажигания и выключается вскоре после запуска двигателя.

Горит при работающем двигателе

 **ВНИМАНИЕ!**

Может быть нарушена смазка двигателя. Это может привести к повреждению двигателя и/или блокировке приводных колес.

Если индикатор падения давления моторного масла загорается во время езды, необходимо съехать с проезжей части, заглушить двигатель и проверить уровень масла.

▲ ПРЕДУПРЕЖДЕНИЕ!

При выключенном двигателе для торможения и поворота рулевого колеса требуются значительно большие усилия. Не вынимайте ключ, пока автомобиль не остановится, поскольку при этом рулевое колесо может неожиданно заблокироваться.

Проверьте уровень масла перед обращением за помощью сервис-центра. Моторное масло ⇨ стр. 9-6.

Сигнализатор низкого уровня топлива

 горит желтым светом. Горит при слишком низком уровне топлива в баке.

▲ ВНИМАНИЕ!

Не допускайте полного израсходования топлива. Это может привести к повреждению каталитического нейтрализатора.

Каталитический нейтрализатор ⇨
Каталитический нейтрализатор на стр. 8-4

Сигнализатор включенного дальнего света

 горит синим цветом. Горит при включенном дальнем свете фар и при мигании фарами.

Дальний свет/ближний свет ⇨ Система переключения дальнего/ближнего света фар на стр. 5-2

Сигнализатор передних противотуманных фар

 горит зеленым цветом. Горит, когда передние противотуманные фары включены ⇨ Передние противотуманные фары на стр. 5-4

Задний противотуманный фонарь

 горит желтым цветом. Горит при включенных задних противотуманных фонарях ⇨ Задние противотуманные фары на стр. 5-4

Напоминание о включенных световых приборах

 горит зеленым светом. Горит, когда включены наружные световые приборы. См. Органы управления наружными световыми приборами на стр. 5-2.

Открыта дверь

 загорается красным светом (Тип 1).

 загорается красным светом (Тип 2).

Индикатор включен при открытой двери или задней двери.

Усилитель рулевого управления

 светится желтым.

Горит при снижении эффективности усилителя рулевого управления

Эффективность работы усилителя рулевого управления снижена в результате перегрева. После того как система остынет, индикатор погаснет.

Светится при отключенном рулевым управлении

Неисправность в системе рулевого управления. Обратитесь на станцию техобслуживания.

Сигнализатор иммобилайзера

 горит желтым светом. Если индикатор продолжает гореть или мигать при включенном зажигании, в системе имеется неисправность. Двигатель невозможно запустить. Устраните причину неисправности в сервис-центре Ravon.

Индикатор снижения мощности двигателя

 горит желтым светом.

ВНИМАНИЕ

Если срочно требуется обслуживание автомобиля, система включает индикатор неисправности.

На автомобиле можно продолжать движение с пониженной скоростью. Немедленно обратитесь в сервис-центр Ravon для проверки автомобиля.

Светится при нарушении подачи питания

Необходимо откалибровать датчик угла поворота колес для восстановления работоспособности рулевой системы.

- Чтобы выполнить калибровку автоматически, необходимо двигаться по прямой с постоянной низкой скоростью.
- Если индикатор продолжает гореть, поверните рулевое колесо от упора до упора, чтобы выполнить калибровку вручную.

Контрольный индикатор погаснет, когда работоспособность системы будет восстановлена.

БОРТОВОЙ КОМПЬЮТЕР



Бортовой компьютер сообщает водителю различные данные о движении автомобиля - запас хода по остатку топлива, наружную температуру, среднюю скорость, время движения.

Нажимайте кнопку **MENU**, пока не начнет мигать нижняя часть дисплея. Для перемещения по пунктам меню используйте Δ и ∇ .

Запас хода по топливу



В этом режиме отображается примерное расстояние, которое автомобиль может проехать до полного опустошения топливного бака.

Диапазон расстояний составляет 50999 км.

Бортовой компьютером регистрируется дозаправка топливом от 4 литров.

Если автомобиля топливом производится на уклоне или при отключенной аккумуляторной батарее, бортовой компьютер не сможет правильно определить количество топлива.

При запуске или при топливе меньше 50 км отображается мигающий знак "----".

Реальное расстояние может отличаться от расчетного в зависимости от стиля езды.

Примечание: Бортовой компьютер является вспомогательным устройством, поэтому расчетный и фактический запас хода по топливу могут отличаться в зависимости от обстоятельств. Запас хода по топливу зависит от водителя, дороги и скорости движения автомобиля, поскольку он рассчитывается исходя из изменяющейся эффективности использования топлива.

Средняя скорость



В этом режиме на дисплее отображается средняя скорость. Значения средней скорости суммируются при работе двигателя, даже когда автомобиль стоит на месте. Диапазон средней скорости равен примерно 0–180 км/ч. Для обнуления средней скорости: Нажмите на кнопку **SET/CLR** дольше 1 секунды.

Время движения



В этом режиме на дисплее отображается суммарное время движения. Для обнуления времени движения: Нажмите на кнопку **SET/CLR** дольше 1 секунды. Значения времени движения суммируются при работе двигателя, даже когда автомобиль стоит на месте. По достижении значения 99:59 время движения вновь переходит к 0:00.

Температура окружающей среды



Показать наружную температуру.

Примечание: В зависимости от условий движения, манеры езды или скорости автомобиля показания запаса хода по топливу, средней скорости движения и температуры окружающей среды могут отличаться от реальных значений.

СОХРАНЕНИЕ ИНДИВИДУАЛЬНЫХ НАСТРОЕК



Индивидуальные настройки автомобиля можно задать путем внесения изменений в установки на информационном дисплее. В зависимости от уровня комплектации автомобиля некоторые из описанных функций могут отсутствовать.

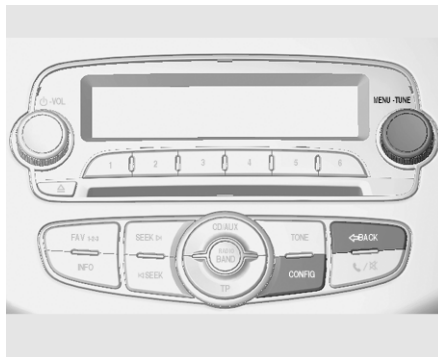

Нажмите кнопку **CONFIG** при запуске в положении **ON** и включенной информационно-развлекательной системе. Появляются меню настройки. Для переключения между меню настройки поверните ручку **MENU**.

Для выбора определенного меню настройки нажмите кнопку **MENU**.

Чтобы закрыть активное меню или вернуться к предыдущему меню, нажмите кнопку **BACK**.

Можно вывести следующие меню:

- Языки
- Время и дата
- Настройки радио
- Восстановление заводских настроек

Настройка языка

Изменение языка

Настройки времени и даты

Информационно-развлекательная система
⇨ 6-30

Настройки радио

Информационно-развлекательная система
⇨ 6-30

Восстановление заводских настроек

Все настройки возвращаются в исходное состояние.

5 ОСВЕЩЕНИЕ

- НАРУЖНОЕ ОСВЕЩЕНИЕ 5-2
- ОСВЕЩЕНИЕ САЛОНА 5-5
- ОСОБЕННОСТИ СИСТЕМЫ ОСВЕЩЕНИЯ 5-5
- ПРИМЕЧАНИЯ 5-6

НАРУЖНОЕ ОСВЕЩЕНИЕ

Органы управления наружными световыми приборами

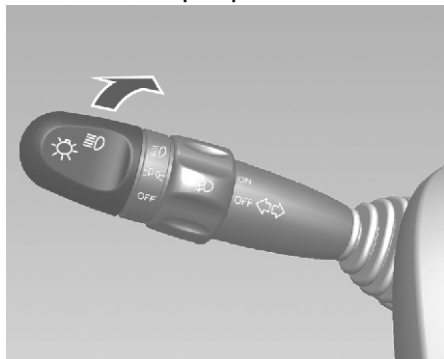

Для включения или отключения передних и задних габаритных фонарей поверните головку многофункционального рычага. У выключателя освещения три положения, активирующие следующие функции:

ВЫКЛ: Выключены все световые приборы.

☞: Включены габаритные фонари, подсветка номерного знака и приборной панели.

☞: Горит ближний свет фар и все вышеуказанные фонари.

Фары отключаются автоматически при открывании двери водителя и ключа зажигания в положении **LOCK**.

Рычаг переключения дальнего/ближнего света фар

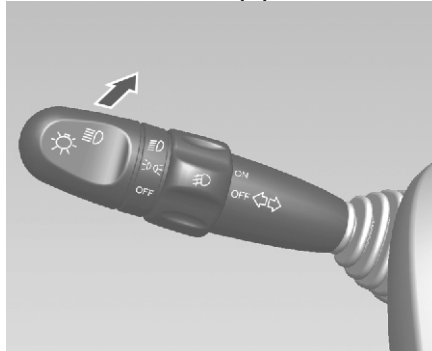

Для переключения с ближнего света на дальний нажмите рычаг от себя.

Для переключения ближнего света снова нажмите рычаг от себя или потяните на себя.

Примечание: При включении дальнего света фар загорается индикатор дальнего света фар: ☞

⚠ ПРЕДУПРЕЖДЕНИЕ!

Всегда переключайте дальний свет на ближний, когда вы приближаетесь к встречным автомобилям или когда перед вами находятся другие транспортные средства. Дальний свет фар может временно ослепить других водителей, что может привести к аварии.

Подача кратковременных сигналов дальним светом фар

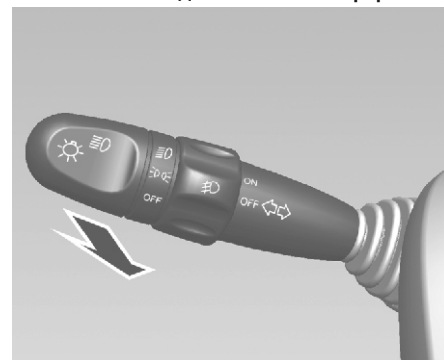

При отпускании рычаг возвращается в нормальное положение. Дальний свет фар горит, пока многофункциональный рычаг управления удерживается в оттянутом положении.

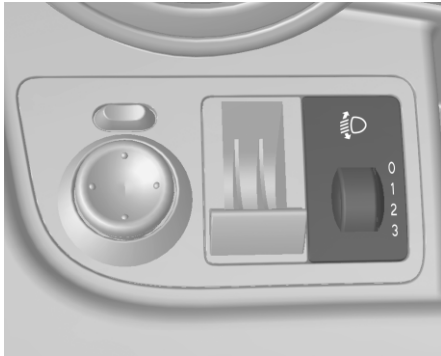
Регулировка угла наклона фар

Корректировка угла наклона фар в соответствии с нагрузкой автомобиля для предупреждения ослепления: поверните ручку  в требуемое положение.

0: заняты передние сиденья

1: заняты все сиденья

2: заняты все сиденья и заполнено багажное отделение.

3: занято сиденье водителя и заполнено багажное отделение.

Настройка фар при поездках в других странах

Асимметричный пучок света фар увеличивает область видимости обочины дороги на стороне пассажира.

Однако при поездках в странах с левосторонним движением не забудьте изменить регулировку фар, чтобы исключить ослепление водителей встречного транспорта.

Отрегулируйте фары на станции техобслуживания.

Дневные ходовые огни

Фары дневного света делают автомобиль более заметным на дороге в светлое время суток.

Задние фонари не включаются.

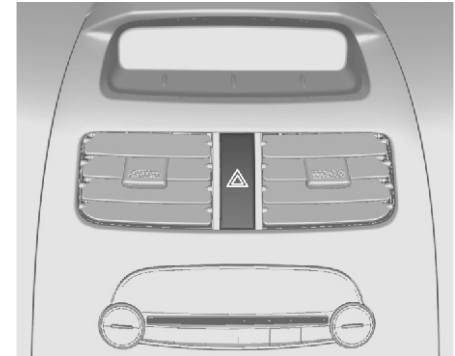
Аварийная световая сигнализация

Включается с помощью кнопки 

Для включения аварийной световой сигнализации нажмите эту кнопку.

Для выключения аварийной сигнализации снова нажмите данную кнопку.

**Сигналы поворота
и смены полосы движения**

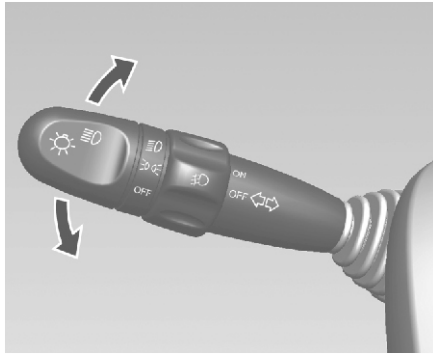

рычаг вверх: указатель правого поворота
рычаг вниз: указатель левого поворота
Если перевести рычаг через точку сопротивления, указатель будет включен постоянно. Когда рулевое колесо возвращается в положение для движения прямо, указатель поворота автоматически отключается.

Передние противотуманные фары

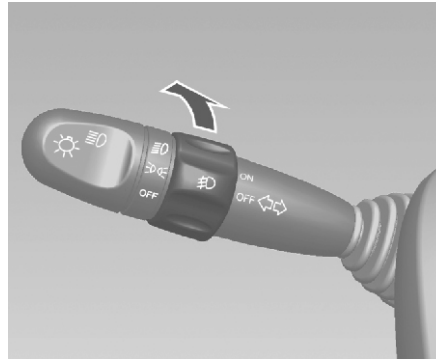

Чтобы включить противотуманные фары, предварительно убедитесь, что включен ближний свет фар. Поверните кольцевой переключатель посередине многофункционального рычага управления в положение ON. Для выключения противотуманных фар поверните кольцевой переключатель в положение OFF.

Задние противотуманные фонари

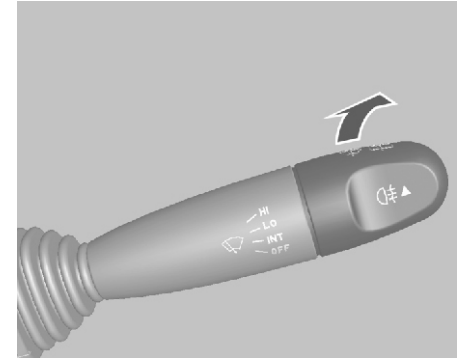

Для включения задних противотуманных фонарей поверните выключатель на конце рычага очистителя/омывателя ветрового стекла при включенном ближнем свете. Для отключения задних противотуманных фонарей поверните выключатель на конце рычага еще раз.

Фонари заднего хода

Фонари заднего хода загораются при включенном зажигании и установленной передаче заднего хода.

ОСВЕЩЕНИЕ САЛОНА

Светильники салона

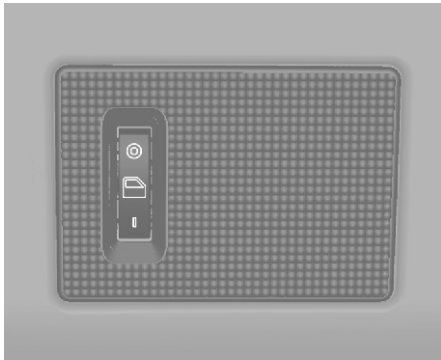

Освещение при посадке и высадке

Нажмите клавишу переключателя:

○ : всегда включен, пока не будет выключен вручную

☑ : автоматически включается при открывании двери и выключается после закрытия дверей.

I: всегда выключен, даже при открытых дверях.

Примечание: При включении освещения на длительное время возможна разрядка аккумуляторной батареи.

ПРЕДУПРЕЖДЕНИЕ!

При движении в темное время суток старайтесь не включать освещение салона.

Освещение салона в темное время ухудшает видимость и может привести к столкновению.

ОСОБЕННОСТИ СИСТЕМЫ ОСВЕЩЕНИЯ

Защита от разряда аккумуляторной батареи

Выключение электрического освещения

Для предупреждения разряда аккумуляторной батареи некоторые световые приборы отключаются автоматически при открывании двери водителя и ключе зажигания в положении **LOCK** или **ACC**.

Эта функция никак не воздействует на освещение при посадке и высадке.

6

ИНФОРМАЦИОННО-РАЗВЛЕКАТЕЛЬНАЯ СИСТЕМА

- ВВЕДЕНИЕ 6-2
- РАДИОПРИЕМНИК 6-8
- АУДИОПЛЕЙЕРЫ 6-18
- ПЕРСОНАЛИЗАЦИЯ 6-30
- ТЕЛЕФОН 6-32

ВВЕДЕНИЕ

Общая информация

Информационно-развлекательная система вашего автомобиля предоставляет информационные и развлекательные возможности с использованием самых современных технологий.

Радиоприемник позволяет сохранить на шести страницах фиксированных настроек до 36 радиостанций AM/FM или DAB (только для типа A), которые вызываются кнопками фиксированной настройки **PRESET** [1] ~ [6].

Встроенный CD-проигрыватель позволяет воспроизводить звуковые CD и MP3 (WMA) диски, а проигрыватель USB - записи с USB-носителей и iPod. Функция подключения телефона через Bluetooth позволяет выполнять телефонные звонки в режиме громкой связи, а также прослушивать музыку с плеера телефона.

К входу для внешних устройств можно подключить портативный плеер и прослушивать записи через высококачественные динамики информационно-развлекательной системы. Цифровой процессор предлагает пользователям ряд предустановленных режимов эквалайзера для оптимизации качества звука.

- Максимальная выходная мощность: 25 Вт x4 канала
- Импеданс динамиков: 4 Ом Тщательно разработанная система настройки,

интеллектуальный дисплей и многофункциональная ручка-регулятор позволяют легко выполнять настройки и регулировки.

- В разделе "Обзор" приводятся краткий обзор функций информационно-развлекательной системы и описание органов управления.
- В разделе "Управление" объясняются основные органы управления информационно-развлекательной системы.

Дисплей

[Start-up Screen]



[Radio Screen]

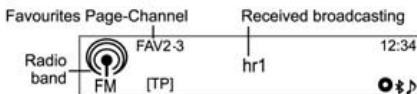

[Setup Menu Screen]

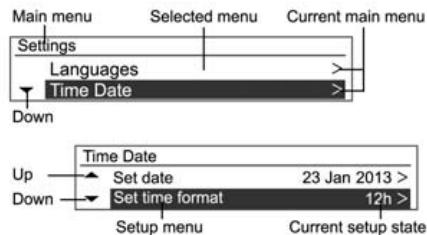

Изображения на дисплее могут отличаться от приведенных в данном руководстве в зависимости от настроек оборудования и комплектации автомобиля.

Обзор
 Тип А: Радио/DAB + CD/MP3 + USB/iPod + AUX + BT
 Тип В: Радио + CD/MP3 + USB/iPod + AUX + BT

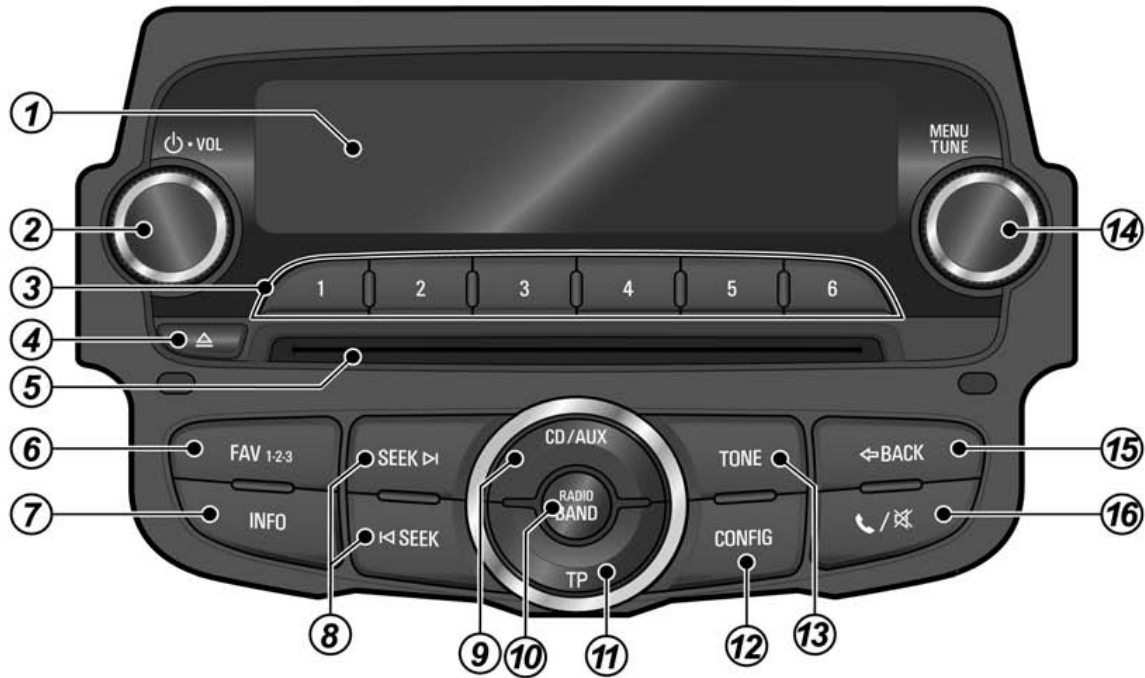

1. **Отображение**

Отображение режимов воспроизведения / приема / меню и информации.

2. Кнопка **POWER** [⏻] (Питание) с ручкой **VOLUME** (Громкость). Нажатие на эту кнопку включает и выключает питание.

- Поворотом этой ручки управления можно регулировать общую громкость.

3. Кнопки **PRESET [1] ~ [6]**

- Длительное нажатие на одну из этих кнопок добавляет текущую радиостанцию на текущую страницу сохраненных настроек.
- Короткое нажатие на одну из этих кнопок выбирает сохраненную радиостанцию.

4. Кнопка **EJECT** [⏏] (Извлечение диска) Нажатие на эту кнопку выгружает диск.

5. **Щель для загрузки диска**

Служит для загрузки и извлечения компакт-дисков.

6. Кнопка **ИЗБРАННОЕ [FAV1-2-3]**

Эта кнопка служит для выбора страницы списка сохраненных станций.

7. Кнопка **INFORMATION [INFO]** (Информация)

- При воспроизведении музыки с носителей CD/ MP3 или USB/iPod нажатие на эту кнопку позволяет просмотреть информацию о файле.

- При прослушивании радио - просмотр информации о принимаемой станции и текущей композиции.

8. Кнопки **SEEK** (Поиск)

- После нажатия этих кнопок радиоприемник выполняет автоматический поиск станций обычного или цифрового радиовещания (относится только к типу A) с четким приемом. Длинное нажатие на эти кнопки позволяет вручную установить частоту настройки.
- В режимах CD/MP3 или USB/iPod эти кнопки служат для быстрого перехода к предыдущей или следующей аудио записи.
- Длительное нажатие кнопки - быстрое перемещение назад или вперед по текущей композиции.

9. Кнопка **CD/AUX** Нажмите на эту кнопку, чтобы выбрать источник воспроизведения: CD/MP3/, USB/iPod или AUX.

10. Кнопка **RADIO BAND** (Диапазон) Нажав на эту кнопку, можно выбрать диапазон AM/FM или DAB (цифровое радиовещание, только для моделей Type A).

11. Кнопка **TP** При использовании функции FM RDS - включение и выключение канала дорожной информации.

12. Кнопка **CONFIG** (Настройки) Нажмите эту кнопку, чтобы вывести меню настройки системы.

13. Кнопка **TONE** (Тембр) Кнопка служит для изменения или выбора настроек звука.

14. Кнопка **MENU** (Меню) с ручкой **TUNE** (Настройка)

- При нажатии на эту кнопку выводится меню текущего режима или меню выбора/настройки текущих опций или параметров.
- Поворачивая ручку, можно менять и выбирать пункты меню и настраивать значения параметров.

15. Кнопка **BACK** (Назад) Отмена введенных данных или возврат к предыдущему меню.

16. Кнопка **PHONE** [📞]/**MUTE** [🔇] (Телефон/Выкл. звука)

- Нажатие на эту кнопку позволяет включить режим Bluetooth / выполнить телефонный звонок.
- Длительное нажатие включает/отключает звук.

Органы управления звуком на рулевом колесе: опция

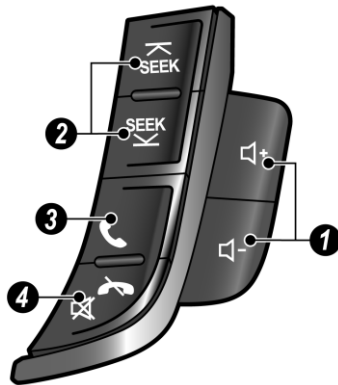

1. Кнопки **Громкость** [] +/-

- Нажатием этих кнопок громкость повышается / снижается в пошаговом режиме.
- Чтобы быстро увеличить или уменьшить громкость, нажмите и удерживайте соответствующую кнопку.

2. Кнопки **SEEK** (Поиск)

- Нажмите на эту кнопку, чтобы сменить активную радиостанцию на другую (из числа сохраненных) или перейти к другой музыкальной композиции.
- Нажмите и удерживайте эту кнопку для

смены фиксированной настройки или для быстрого продвижения назад или вперед по текущей композиции.

3. Кнопка **Вызов** [☎] Нажмите на эту кнопку, чтобы позвонить по телефону.

4. Кнопка **Отбой** [X] / **Выкл. звука** [M]

- Нажмите на эту кнопку, чтобы завершить звонок.
- Длительное нажатие на эту кнопку в любом режиме воспроизведения музыки включает/отключает звук.

Управление Кнопки и органы управления

Управление информационно-развлекательной системой осуществляется при помощи функциональных кнопок, многофункциональной ручки и меню на экране дисплея. Система имеет следующие кнопки и органы управления:

- Кнопки и ручка информационно-развлекательной системы
- Кнопки управления функциями автомагнитолы на рулевом колесе

Включение/выключение системы

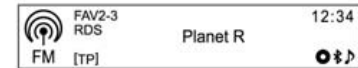

Чтобы включить систему, нажмите кнопку **ПИТАНИЕ** [⏻].

- После включения питания автомагнитола возобновляет вещание ранее выбранной станции или воспроизведение музыкальной записи. Чтобы выключить систему, нажмите кнопку **ПИТАНИЕ** [⏻].

Регулировка громкости

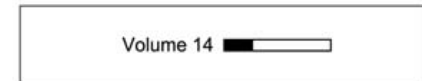

Поверните ручку **ГРОМКОСТЬ** [VOL], чтобы отрегулировать громкость.

- Текущий уровень громкости отображается на экране.
- При включении информационно-развлекательной системы

восстанавливается ранее установленный уровень громкости (если он меньше максимального уровня громкости при включении).

Ограничение громкости при высокой температуре

Если температура внутри радиоприемника становится очень высокой, информационно-развлекательная система ограничивает максимально возможную громкость. Если необходимо, громкость будет автоматически уменьшена.

Настройки звука

Меню Tone Settings (Настройки тембра) позволяет выбирать различные режимы воспроизведения звука для AM/FM-или DAB-радиостанций (только для типа A) и каждой из функций аудиоплеера.

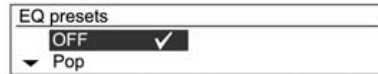
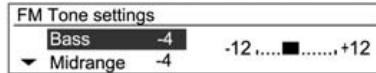

Нажмите кнопку **TONE** в соответствующем режиме воспроизведения. Поворотом ручки управления **TUNE** (Настройка) выберите нужную настройку тембра и нажмите кнопку **MENU** (Меню).



Поворотом ручки управления **TUNE** (Настройка) выберите нужную настройку тембра и нажмите кнопку **MENU** (Меню). Можно сбросить выбранную настройку

тембра продолжительным нажатием кнопки **МЕНЮ** в режиме настройки тембра, либо сбросить все настройки тембра продолжительным нажатием кнопки **ТЕМБР**.

Меню Tone Settings (Настройки звука)

- Bass (Низкие частоты): Уровень низких частот можно регулировать в пределах от -12 до +12.
- Midrange (Средние частоты): Уровень средних частот можно регулировать в пределах от -12 до +12.
- Верхние частоты: Уровень высоких частот можно регулировать в пределах от -12 до +12.
- Fader (Баланс передних и задних динамиков): В системе с шестью динамиками можно регулировать баланс громкости передних и задних динамиков в пределах от 15 (передние) до 15 (задние).
- Balance (баланс правых/левых динамиков): Эта настройка регулирует баланс громкости между левыми и правыми динамиками автомобиля в пределах от 15 (левые) до 15 (правые).
- EQ (Эквалайзер): Выбор режима обработки звука: OFF (Выкл) ↔ Pop (Поп) ↔ Rock (Рок) ↔ Classical (Классика) ↔ Talk (Речь) ↔ Country (Кантри)

Выбор функции

Радиоприемник AM/FM или DAB (только для типа A)

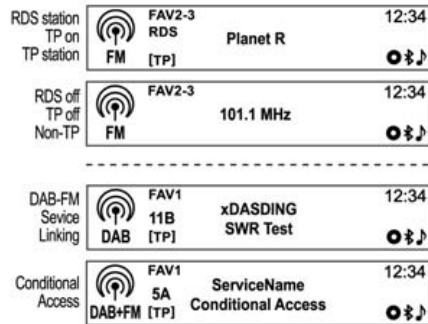

Нажмите на кнопку **RADIO BAND**, чтобы выбрать функцию приема радиопередач в диапазонах AM/ FM или DAB (только для типа A). При нажатии кнопки **MENU** (Меню-Настройка) открывается меню AM/FM или DAB, в котором можно выбрать вещательную станцию.

Воспроизведение звука с устройств CD/MP3/USB/iPod или со входа внешнего источника (AUX)

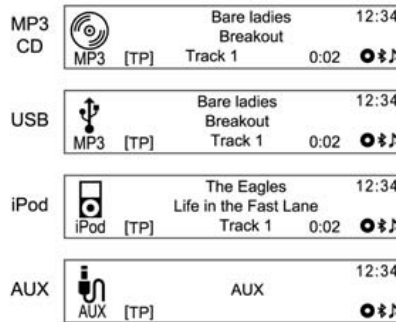

При последовательном нажатии кнопки CD/AUX система переключается между режимами воспроизведения звука от различных источников - CD/MP3, подключенного AUX/USB-устройства или iPod, (CD/MP3 → AUX → USB/iPod → CD/MP3 →...)

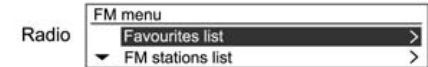

При нажатии на кнопку **MENU** (Меню) открывается меню с опциями для выбранной функции или меню соответствующего устройства.

Bluetooth-устройство громкой связи для телефона



Нажмите на кнопку **PHONE** [☎], чтобы выбрать функцию громкой связи через Bluetooth.

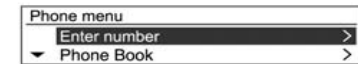

Нажмите клавишу **MENU**, чтобы открыть меню Bluetooth для соответствующей функции.

РАДИОПРИЕМНИК

Радиоприемник AM/FM (и DAB, только для типа A)

Перед использованием радиоприемника AM/FM или DAB

(10) Кнопка **RADIO BAND** (Диапазон) Нажав на эту кнопку, можно выбрать диапазон AM/FM или DAB (цифровое радиовещание, только для моделей Type A)

(14) Кнопка **MENU** (Меню) с ручкой **TUNE** (Настройка)

- Поворотом этой ручки можно настраиваться на станции вручную.

- При нажатии на эту кнопку отображается меню для текущего режима.

(16) Кнопка **BACK** (Назад) Отмена введенных данных или возврат к предыдущему меню.

(8) Кнопки **SEEK** (Поиск)

- При нажатии на одну из этих кнопок выполняется автоматический поиск радиостанций или станций DAB (цифровое радиовещание, только для типа A).

- Удерживая кнопку вовремя поиска, отпустите её, когда будет найдена нужная радиостанция или станция DAB (только для типа A).

(6) Кнопка **FAVORITE [FAV1-2-3]** (ИЗБРАННОЕ) Нажимая на эту кнопку, можно просмотреть страницы списка сохраненных радиостанций или станций DAB (только для типа A).

(3) Кнопки **PRESET [1] ~ [6]**

- Нажмите и удерживайте любую из кнопок **ФИКСИРОВАННЫЕ НАСТРОЙКИ**, чтобы сопоставить с этой кнопкой активную радиостанцию или станцию DAB (только для типа A).

- При кратковременном нажатии на кнопку **PRESET** выполняется настройка на станцию, назначенную этой кнопке.

(11) Кнопка **TP** При использовании функции FM RDS - включение и выключение канала дорожной информации.

(7) Кнопка **INFORMATION [INFO]** (Информация) Просмотр информации о радиостанциях или станциях DAB (только для типа A).

(16) Кнопка **MUTE** [] (Выкл. звука) Длительное нажатие включает/отключает звук.

Прослушивание передач обычного или цифрового (только для типа A) радиовещания

Выбор режима радиоприема или DAB

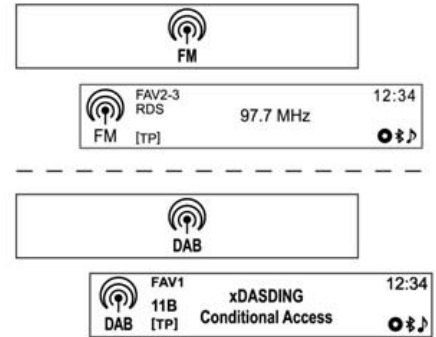

Нажимая кнопку **RADIO BAND** (ДИАПАЗОН), выберите диапазон AM/FM или DAB.

- Воспроизводится ранее выбранная радиостанция.

Автоматический поиск радиостанции

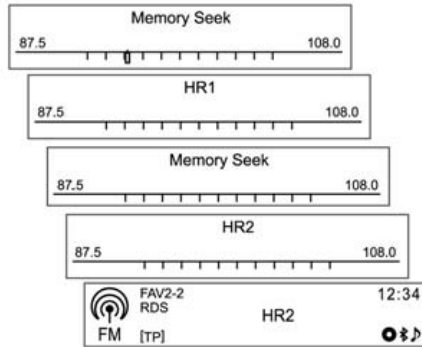

Нажмите одну из кнопок **⟨SEEK⟩** (Поиск) для автоматического поиска доступных радиостанций с хорошим приемом.

Автоматический поиск компоненты службы DAB (только для типа A)

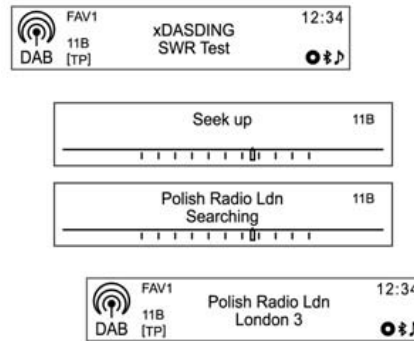

Нажмите одну из кнопок **⟨SEEK⟩** (Перемотка), чтобы выполнить автоматический поиск доступных компонентов службы DAB в текущем ансамбле. Для перехода к предыдущему / следующему ансамблю используйте кнопки **⟨ПОИСК⟩**.

Поиск радиостанции

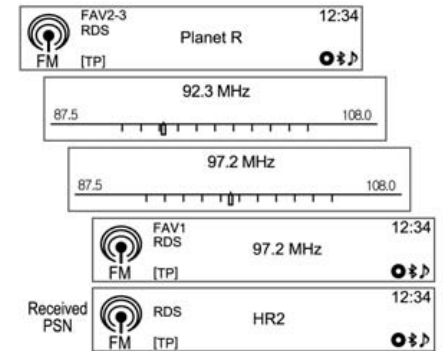

Для быстрого изменения частоты настройки нажмите и удерживайте одну из кнопок **⟨SEEK⟩** (Перемотка); дойдя до нужной частоты, отпустите кнопку.

Поиск ансамбля DAB (только для типа A)

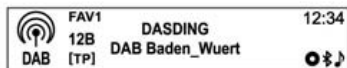
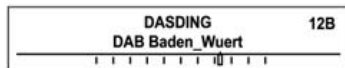
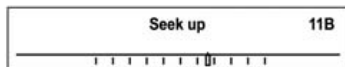

Нажмите кнопку **К|SEEK|Д** (Перемотка) для автоматического поиска доступных компонентов DAB с хорошим приемом.

Связывание службы DAB (относится только к типу A)

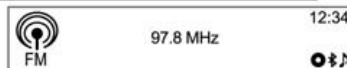
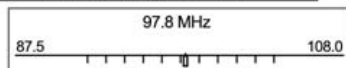
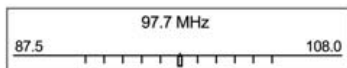

[DAB-DAB вкл/DAB-FM выкл]

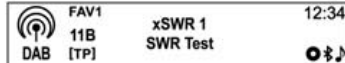
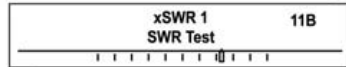
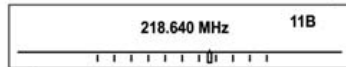
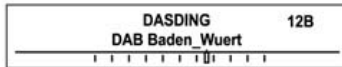
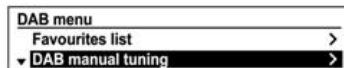

[DAB-DAB выкл/DAB-FM вкл]

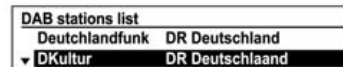

[DAB-DAB вкл/DAB-FM вкл]

Если активирован режим автосвязывания DAB-FM, то при слабом сигнале DAB информационно-развлекательная система автоматически переходит на прием связанного компонента [см. Настройки (нажмите кнопку CONFIG) → Radio settings (Настройки радио) → DAB settings (настройки DAB) → Auto linking DAB-FM (Автосвязывание DAB-FM)].

Настройка на радиостанцию вручную

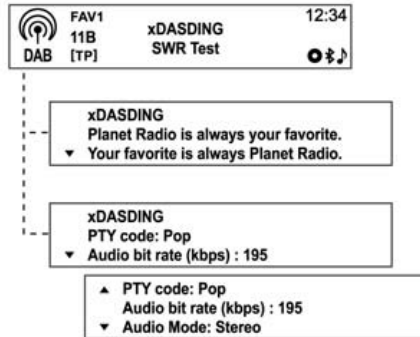

Поворотом ручки **TUNE** (Настройка) можно настраиваться на станции вручную.

Настройка на радиостанцию DAB вручную (только для типа A)

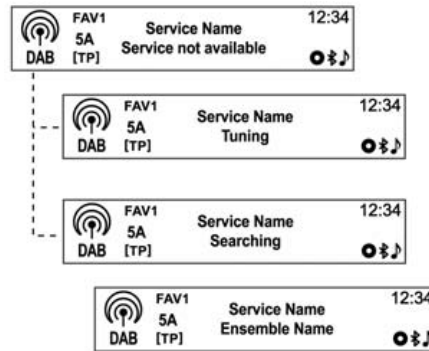

Для перехода в меню DAB в режиме DAB нажмите кнопку **MENU** (Меню). Поворотом ручки управления **TUNE** выберите режим ручной настройки на станцию DAB и нажмите кнопку **MENU** (Меню). Поворотом ручки **TUNE** (Настройка) найдите нужную частоту, после чего нажмите на кнопку **MENU** (Меню).

Применение списка станций DAB (относится только к типу A)

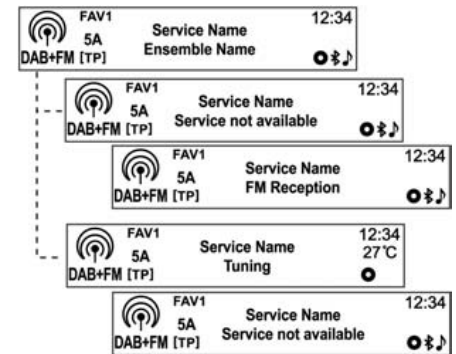

Поворотом ручки **TUNE** (Настройка) откройте список станций DAB.

- Будет показана информация о станции.
- Если список пуст, то автоматически запускается процедура обновления списка станций DAB. Поворотом ручки **TUNE** (Настройка) выберите нужный список, после чего нажмите на кнопку **MENU** (Меню) для включения соответствующего вещательного канала.

Вывод информации о цифровом радиовещании (относится только к типу А)

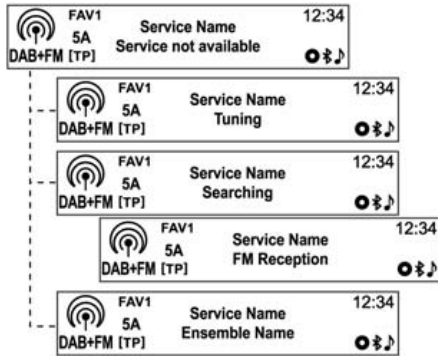

Нажимая кнопку **INFORMATION [INFO]** (Информация), выберите нужный режим отображения информации о станции DAB.

Использование кнопок фиксированной настройки Назначение станции кнопке PRESET (фиксированная настройка)

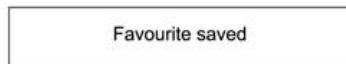

Нажмите кнопку фиксированных настроек **FAVOURITE [FAV1-2-3]** и выберите нужную страницу списка сохраненных станций.

Нажмите любую из кнопок **ФИКСИРОВАННАЯ НАСТРОЙКА [1] ~ [6]**, чтобы назначить текущую радиостанцию или станцию DAB (только для типа А) соответствующей кнопке на выбранной странице списка избранного.

- Можно сохранить до трех страниц списка избранных станций и до шести радиостанций или станций DAB на каждой странице.
- В меню Settings (Настройки) → Radio Settings (Настройки радиоприемника) → Radio favourites (Max. number of favourite page) (Сохраненные станции (макс. количество страниц сохраненных станций)) можно задать количество страниц сохраненных станций.
- При назначении кнопки **ФИКСИРОВАННАЯ НАСТРОЙКА [1] ~ [6]** новой станции старая настройка, если она была, удаляется и заменяется новой.

Непосредственная настройка на станции, назначенные кнопкам фиксированных настроек

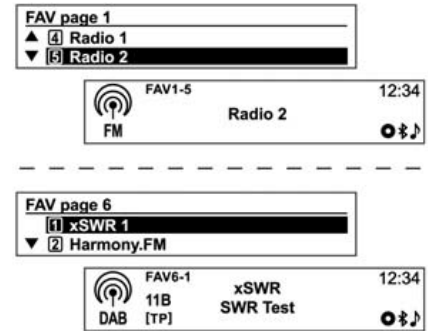

Нажимая кнопку **FAVOURITE [FAV1-2-3]**, выберите нужную страницу сохраненных настроек (FAV).

- Будет показана информация о 1-й станции выбранной страницы сохраненных настроек. Нажмите одну из кнопок **ФИКСИРОВАННАЯ НАСТРОЙКА [1] ~ [6]** для прослушивания радиостанции или станции DAB (только для типа А), назначенной на эту кнопку.

Применение меню радио или DAB (относится только к типу A)

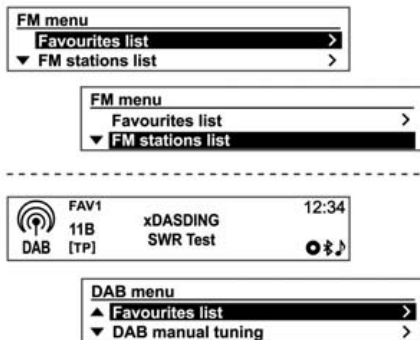

Меню радио или DAB открывается нажатием кнопки **МЕНЮ**. Поворачивая ручку управления **TUNE** (Настройка), перейдите к нужному пункту меню, затем нажмите кнопку **МЕНЮ** (Меню), чтобы выбрать соответствующий пункт или открыть подробное меню.

Меню AM/FM или DAB (относится только к типу A) → Список сохраненных станций

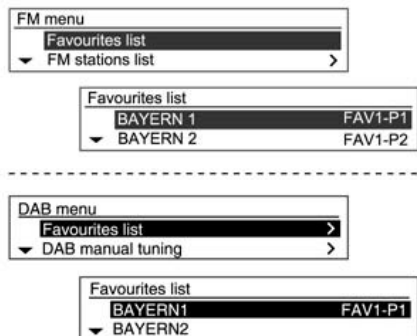

В меню AM/FM или DAB поворотом ручки **TUNE** (Настройка) выберите список фиксированных настроек, а затем нажмите кнопку **МЕНЮ** (Меню).

- Будет показана информация списка сохраненных станций. Поворотом ручки **TUNE** (Настройка) выберите нужный список избранного, после чего нажмите на кнопку **МЕНЮ** (Меню) для настройки на соответствующий вещательный канал.

Меню AM/FM → Список AM/FM-станций

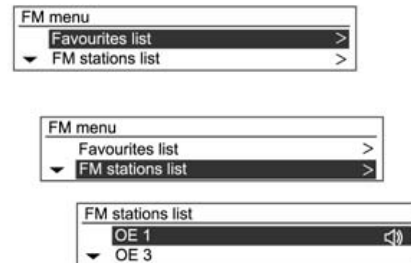

В меню AM/FM, поворачивая ручку **TUNE** (Настройка), выберите список AM/FM-станций, затем нажмите кнопку **МЕНЮ** (Меню).

- В списке представлена информация о станциях. Поворотом ручки **TUNE** (Настройка) выберите нужный список, после чего нажмите на кнопку **МЕНЮ** (Меню) для включения соответствующего вещательного канала.

Меню FM или DAB (только для Type A) →
Список категорий FM или DAB

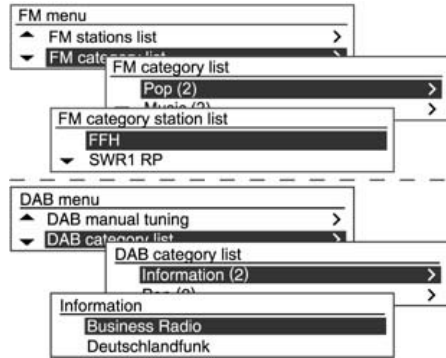

Открыв меню FM или DAB, выберите поворотом ручки управления **НАСТРОЙКА** список категорий FM или DAB, после чего нажмите на кнопку **МЕНЮ**.

- На экран дисплея выводится список категорий радио-станций FM или DAB. Поворотом ручки **НАСТРОЙКА** выберите нужный список, после чего нажмите на кнопку **МЕНЮ** для настройки на соответствующую частоту.

Меню DAB → Объявления DAB (относится только к типу A)

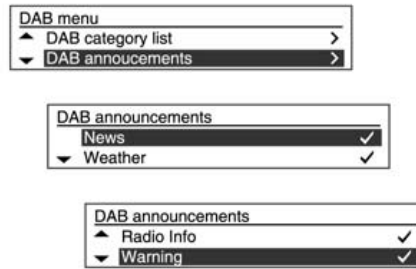

В меню DAB перейдите поворотом ручки **НАСТРОЙКА** к пункту Объявления DAB, после чего нажмите на кнопку **МЕНЮ**.

- На экран дисплея выводится список объявлений DAB. Поворотом ручки **TUNE** (Настройка) выберите нужные списки, после чего нажмите на кнопку **МЕНЮ** (Меню) для настройки на соответствующую частоту вещания.

Меню AM/FM или DAB (только для типа A) →
Обновление списка радиостанций AM/FM или DAB



В меню AM/FM или DAB (только для типа A) поверните ручку **НАСТРОЙКА** и перейдите к пункту "Обновить список AM/FM или DAB", а затем нажмите кнопку **МЕНЮ**.

- Начнется обновление списка радиостанций FM/AM/DAB. Чтобы оказаться от сохранения изменений, внесенных при обновлении списка вещания в диапазонах AM/FM/ DAB, нажмите кнопку **МЕНЮ** или кнопку ↵ **НАЗАД**

Система радиоданных (RDS) Передача данных по радиоканалу (RDS) - это услуга, предоставляемая FM-радиостанциями, которая значительно упрощает поиск радиостанций, сигнал которых будет приниматься без помех.



- Для станций с поддержкой RDS вместе с частотой вещания отображается название программы.

Просмотр информации, передаваемой RDS-радиостанциями

Во время прослушивания RDS-радиостанции нажмите клавишу **INFORMATION [INFO]** (информация), чтобы посмотреть информацию RDS, передаваемую этой станцией.

Нажмите клавишу **CONFIG** (Конфигурация), чтобы отобразить меню Настройки. Поверните ручку управления **TUNE** (Настройка) для перехода к настройкам радиоприемника, затем нажмите кнопку **MENU** (Меню). Поворотом ручки управления **TUNE** (Настройка) выберите настройки RDS, затем нажмите кнопку **MENU** (Меню).

Включение и выключение RDS Установите для RDS значение ON (вкл) или OFF (выкл). Через активацию RDS можно получить следующие преимущества:

- На дисплее вместо частоты вещания выбранной станции отображается название программы.

Конфигурация RDS



- Информационно-развлекательная система всегда настраивается на самую сильную радиовещательную частоту установленной станции посредством AF (Альтернативная частота).



Для включения RDS в меню настроек RDS ручкой **TUNE** (Настройка) выберите пункт RDS Off и нажмите кнопку **MENU** (Меню). **Включение и выключение регионализации** Для работы функции регионального вещания необходимо активировать RDS. Иногда отдельные RDS-радиостанции на разных частотах передают региональные программы.

Установите для функции Regional (REG) (Региональное вещание) опцию On (включено) или Off (выключено). Выбираются только альтернативные частоты (AF) с одинаковыми региональными программами. Если функция регионального вещания выключена, альтернативные

частоты станций выбираются независимо от региональных программ.



Откройте меню параметров RDS. Вращая ручку **TUNE**, выберите строку "Regional Off", после чего нажмите кнопку **MENU**, чтобы включить функцию выбора региональных программ.

Включение/выключение замораживания прокрутки текста

Включает/выключает замораживание прокрутки текста (для просмотра информации о программе передач).



Для включения замораживания прокрутки текста в меню настроек RDS ручкой **TUNE** (Настройка) выберите пункт Text scroll freeze. Если нажать кнопку **MENU** (Меню).

Громкость сообщений о дорожной обстановке (TA)

Вы можете запрограммировать минимальную громкость, с которой будут передаваться сообщения о дорожном движении. Минимальную громкость сообщений о дорожной обстановке можно установить таким образом, чтобы она увеличивалась и уменьшалась пропорционально изменению системного уровня громкости.

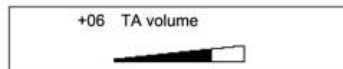
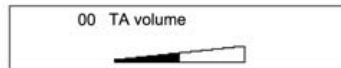
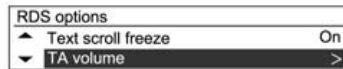

Откройте меню параметров RDS. Вращая ручку **TUNE**, выберите строку TA volume, после чего нажмите кнопку **MENU**. Вращая ручку **TUNE**, отрегулируйте громкость сообщений о дорожной обстановке, после чего нажмите кнопку **MENU**.

Служба дорожной радиосообщения (TP = Дорожная информация)

Станции радиослужбы дорожного движения - это станции RDS, которые передают дорожные новости. Включение и отключение функции готовности к приему радиосообщений о дорожной обстановке информационно-развлекательной системы:

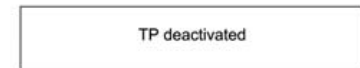
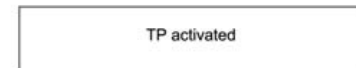

Для включения/отключения сообщений о дорожной обстановке нажмите кнопку **TP**.

- Если функция приема радио объявлений о дорожной обстановке включена, в главном меню радиоприемника отображаются квадратные скобки [] .

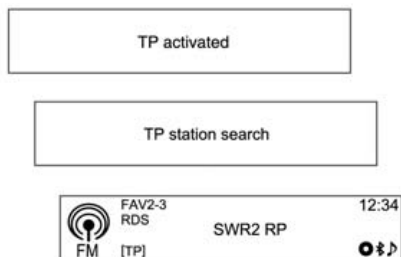

- Если принимаемая радиостанция не передает сообщения о дорожной обстановке, автоматически начинается поиск следующей станции, которая передает сообщения о дорожной обстановке.
- После настройки на станцию, передающую радио объявления о дорожной обстановке, в главном меню радиоприемника отображается [TP].
- Если функция приема радио объявлений о дорожной обстановке включена, воспроизведение звука с CD/MP3/USB/iPod или со входа AUX прерывается на время радио объявления о дорожной обстановке.

Блокирование дорожных сообщений

Порядок блокировки радио объявлений о дорожной обстановке, например, во время воспроизведения звука с CD/MP3 или приема радио:

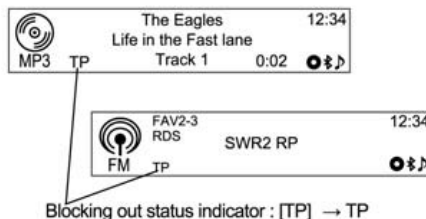

Нажмите кнопку **TP**. Включите службу дорожных сообщений и полностью приглушите звук информационно-развлекательной системы.

- Передача дорожного сообщения будет прервана, однако служба дорожных сообщений продолжит работать.

Блокирование текущих дорожных сообщений

Для блокирования текущего сообщения о дорожной обстановке, например, во время приема сообщения по радио:



Нажмите кнопку **TP**.

Неподвижная штыверная антенна

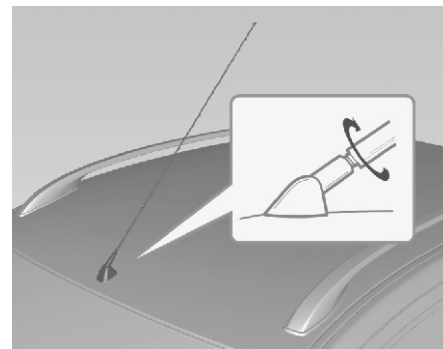

Для снятия вращайте антенну на крыше против часовой стрелки. Для установки вращайте антенну по часовой стрелке.

⚠ ВНИМАНИЕ!

Перед въездом в помещение с низким сводом снимите антенну, чтобы не сломать ее.

Приезде в автоматическую мойку с установленной антенной возможно повреждение антенны или панели крыши. Перед заездом в автоматическую мойку обязательно снимайте антенну.

Установите антенну в вертикальное положение, полностью затяните и отрегулируйте ее, чтобы обеспечить надлежащие условия приема.

АУДИОПЛЕЙЕРЫ

CD-плеер

CD/MP3-проигрыватель системы позволяет воспроизводить звуковые компакт-диски и MP3 (WMA)-диски.

ВНИМАНИЕ!

Ни в коем случае не загружайте в плеер CD/MP3 (WMA) любые диски DVD, мини-диски диаметром 8 см или диски с поврежденной поверхностью. Не наносите наклейки на поверхность дисков. Таки диски могут застрять в плеере и повредить его привод. В таком случае может возникнуть необходимость в дорогостоящей замене устройства.

- Звуковые CD-диски с защитой от копирования, не соответствующие стандарту аудио-CD, могут воспроизводиться ненадлежащим образом или не воспроизводиться вообще.
- Записанные диски CD-R и CD-RW легче повреждаются, чем CD-диски заводского производства. Записанные диски CD-R и CD-RW требуют особенно осторожного обращения. Обратите внимание на следующее.
- Записанные диски CD-R и CD-RW могут воспроизводиться ненадлежащим образом или не воспроизводиться вообще. Это не означает неисправности системы.

- При смене диска старайтесь не оставлять отпечатков пальцев на стороне записи.
- Вынув диск из CD/MP3-проигрывателя, немедленно положите его в футляр, чтобы сберечь его от повреждений и пыли.
- Диск с частицами пыли или жидкости может повредить линзу головки CD/MP3-проигрывателя.
- Берегите диск от нагревания и прямого солнечного света.

Пригодные для использования типы дисков

- Данная система позволяет воспроизводить звуковые CD- и MP3 (WMA) диски.
- CD-DA: CD-R/CD-RW
- MP3 (WMA): CD-R/CD-RW/ CD-ROM
- Невозможно воспроизведение файлов MP3 (WMA) следующих типов:
- Файлы в кодировке MP3i (MP3 Interactive) и MP3 PRO
- Файлы MP3 (WMA) с нестандартной кодировкой
- MP3-файлы, не соответствующие формату MPEG1 Layer3

Замечания об использовании дисков

- Не используйте диски перечисленных ниже типов. Частое проигрывание таких

дисков может привести к неисправности проигрывателя.

- Диски с наклейками, этикетками, защитными полосами.
- Диски с наклейками, отпечатанными на струйном принтере.
- Диски, записанные с емкостью выше номинальной.
- Диски с трещинами и царапинами, погнутые диски могут не воспроизводиться должным образом.
- Диски диаметром 8 см и диски не круглой формы (квадратные, пятиугольные, овальные)
- Не вставляйте в щель проигрывателя никакие предметы, кроме дисков - это может привести к неполадкам или поломке.
- Работа проигрывателя дисков может нарушиться при включении обогревателя в холодную погоду, поскольку при этом в аппарате может конденсироваться влага. Если возникает такая ситуация, не включайте проигрыватель примерно в течение часа перед использованием.
- Воспроизведение может прерываться из-за сотрясения автомобиля на неровной дороге.
- Не пытайтесь вытащить или вставить диск силой или удерживать его рукой во время выгрузки.

- Вставляйте диск рисунком вверх. Диск, вставленный другой стороной, воспроизводиться не будет.
- Не касайтесь руками записанной стороны диска (стороны, на которой нет надписей и рисунка).
- Кладите неиспользуемые диски в коробки и берегите их от воздействия прямого солнечного света и высокой температуры.
- Не наносите на диски химические средства. Для очистки дисков от загрязнений пользуйтесь влажной мягкой тканью, протирая от центра к краям.

Замечания по использованию дисков CD-R/RW

- Воспроизводятся только "финализированные" диски CD-R и CD-RW.
- Диски, записанные на компьютере, могут не воспроизводиться. Это зависит о программы записи и операционной системы.
- Диски CD-R/CD-RW, особенно в групповой упаковке, могут испортиться из-за воздействия прямого солнечного света или высокой температуры, либо из-за длительного хранения в автомобиле.
- Название диска и другая записанная на диске текстовая информация могут не отображаться в данной системе.
- Диски CD-RW могут загружаться дольше, чем диски CD-ROM или CD-R. Поврежденные музыкальные файлы могут не воспроизводиться или воспроизводиться неполностью
- Некоторые диски с защитой от копирования могут не воспроизводиться.
- На дисках MP3 (WMA) должно быть не более 512 файлов на каждом из 10 уровней папок; максимальное общее количество воспроизводимых файлов - 999.
- Система поддерживает только диски MP3 (WMA) с файловой системой ISO-9660 Level ½ или Joliet. (Файловая система UDF не поддерживается.)
- Файлы MP3/WMA несовместимы с пакетным режимом записи файлов.
- Диски форматов CD-Extra или Mixed-Mode CD, содержащие файлы MP3/WMA и аудиоданные (CDDA), не воспроизводятся.
- Допускаются следующие форматы имен файлов и папок для различных типов дисков, включая четырех символьные расширения (.mp3):
 - SO 9660 Level 1: максимум 12 символов.
 - ISO 9660 Level 2: максимум 31 символ
 - Joliet: Максимум 64 символа (1-байтных)
 - Длинные имена файлов Windows: Максимум 128 символа (1-байтных).

Замечания по воспроизведению музыкальных файлов MP3/WMA

- Система может воспроизводить MP3- (WMA-) файлы с расширениями mp3, .wma (строчными буквами) и MP3 и WMA (заглавными буквами).
- Возможно воспроизведение MP3-файлов со следующими характеристиками:
 - Битрейт: 8 кбит/с - 320 кбит/с - Частота дискретизации: 48 кГц, 44,1 кГц, 32 кГц (для MPEG-1), 24 кГц, 22,05 кГц, 16 кГц (для MPEG-2)
- Система может воспроизводить диски с битрейтом от 8 кбит/с до 320 кбит/с, но высокое качество звука достигается при битрейте не менее 128 кбит/с.
- Система отображает информацию из тегов ID3 (версии 1.0, 1.1, 2.2, 2.3, 2.4) MP3-файлов, например, сведения об альбоме и исполнителе.
- Для отображения альбома (названия диска), композиции (названия записи) и исполнителя (исполнитель композиции) файл должен соответствовать спецификации ID3 Tag V1 или V2.
- Система может воспроизводить MP3-файлы с переменным битрейтом (VBR). При воспроизведении MP3-файлов с VBR отображаемое оставшееся время воспроизведения может отличаться от фактического.

Порядок воспроизведения музыкальных файлов

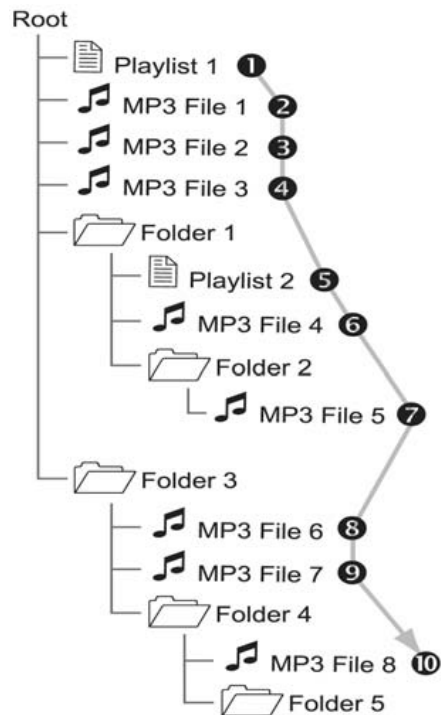

Воспроизведение CD/MP3

(9) Кнопка **CD/AUX** Выберите проигрыватель CD/MP3.

(14) Кнопка **MENU** (Меню) с ручкой **TUNE** (Настройка)

- Поворачивая ручку управления, можно перемещаться по списку записей, по меню и по информации о записи MP3 (WMA).

- При нажатии кнопки отображается меню функций для выбранной позиции или активного режима.

(8) Кнопки **SEEK** (Поиск)

- Эти кнопки служат для перехода к предыдущей или следующей записи.

- Нажмите и удерживайте одну из этих кнопок для быстрого перемещения назад или вперед по текущей композиции. Для возврата к нормальной скорости воспроизведения отпустите кнопку.

(4) Кнопка **EJECT** (Извлечение диска) Выгрузка диска.

(7) Кнопка **INFORMATION [INFO]** (Информация) Вывод информации о воспроизводимой записи.

(16) Кнопка **MUTE** (Выкл. звука) Длительное нажатие включает/отключает звук.

(15) Кнопка **BACK** (Назад) Отмена введенных данных или возврат к предыдущему меню.

Загрузка и воспроизведение дисков CD/MP3



Вставьте диск в щель проигрывателя рисунком вверх.

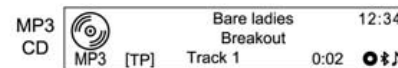

- После того как система закончит чтение информации с диска, автоматически начнется воспроизведение 1-й композиции.

- Если вставленный диск не читается, он будет автоматически выгружен; при этом появится сообщение об ошибке диска, а система переключится в предыдущий режим или в режим радио приема в FM-диапазоне.

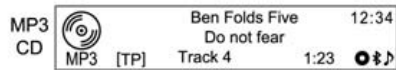

Если диск, который вы хотите воспроизвести, уже вставлен, выберите режим воспроизведения CD/MP3, нажимая кнопку **CD/AUX**.

- Если диска нет, на дисплее появится сообщение "No CD Inserted", и режим не будет выбран.
- Автоматически начнется воспроизведение диска с последней воспроизводившейся записи.

Выгрузка диска



Чтобы закончить воспроизведение, нажмите кнопку **извлечения** [▲].

- После выгрузки диска система автоматически вернется в предыдущий использованный режим или в режим радиоприема в диапазоне FM.
- Если диск не убрать, он через некоторое время будет автоматически загружен обратно.

Переключение между композициями



Нажатие кнопок **SEEK (ПЕРЕМОТКА)** в режиме воспроизведения позволяет перейти к предыдущей или следующей записи.

- Записи легко переключать кнопкой **SEEK** пульта дистанционного управления аудио системой на рулевом колесе.

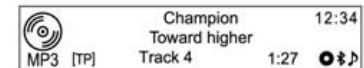
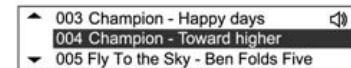

Также можно поворотом ручки **TUNE** (Настройка) перейти к списку записей, а затем нажатием кнопки **MENU** (Меню) мгновенно переключиться на выбранную запись.

Изменение позиции воспроизведения

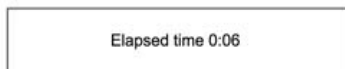

Для быстрого перемещения назад или вперед по композиции в режиме воспроизведения нажмите и удерживайте одну из кнопок **SEEK (ПЕРЕМОТКА)**. После отпускания кнопки воспроизведение возобновится на нормальной скорости.

- При перемещении назад и вперед громкость немного уменьшается; на экране отображается время воспроизведения.

Просмотр информации о воспроизводимой композиции

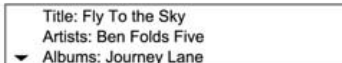

Для просмотра информации о текущей композиции в режиме воспроизведения нажмите кнопку **INFO (ИНФОРМАЦИЯ)**.

- Если информации о композиции на CD нет, система выведет сообщение "No Information".

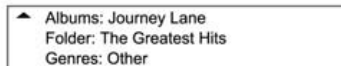
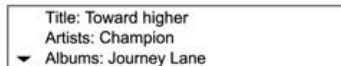
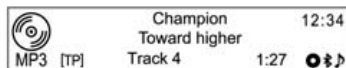

Для просмотра полной информации о записи в MP3 (WMA) вращайте ручку **TUNE (Настройка)** во время вывода информации о записи.

- Отображаются, в частности, имя файла, имя папки и информация из тега ID3. Информационно-развлекательная система отображает информацию тегов ID3 (исполнитель, название композиции и т.п.) в таком виде, как она была добавлена в файлы MP3 (WMA) перед записью на диск, независимо от ее правильности или ошибочности. Исправление неправильной информации тегов ID3 в информационно-развлекательной системе невозможно (теги ID3 можно исправить только на ПК).
- Специальные символы и символы неподдерживаемых алфавитов могут отображаться как "—" или не отображаться вообще.

Использование меню CD Изменение режима воспроизведения

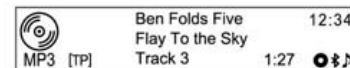

Для перехода в меню CD в режиме воспроизведения CD/MP3 нажмите кнопку **MENU (Меню)**.

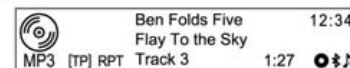

Поворотом ручки **НАСТРОЙКА** выберите режим В случайном порядке или Повтор, а затем нажатием кнопки **МЕНЮ** включите или выключите соответствующую опцию.

Меню CD → Список записей

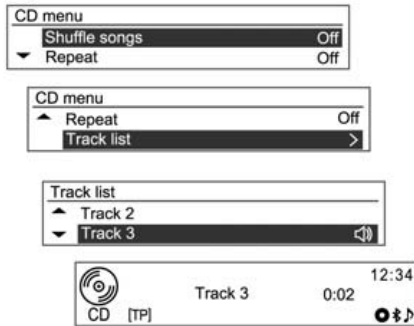

При воспроизведении звукового компакт-диска поворотом ручки **TUNE** (Настройка) в меню CD выберите Список записей и затем нажмите кнопку **MENU** (Меню). Поворотом ручки **TUNE** (Настройка) выберите нужный список записей и нажмите кнопку **MENU** (Меню), чтобы воспроизвести выбранную запись.

Меню CD → Папки

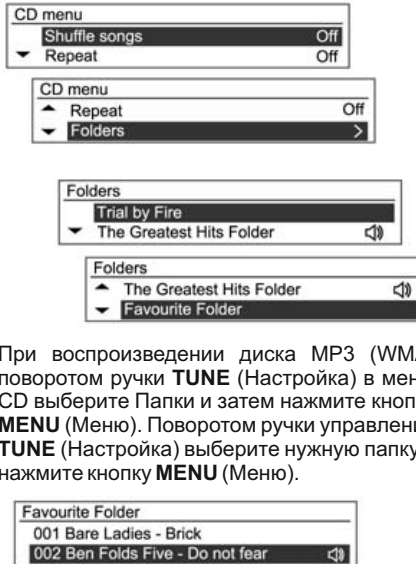

При воспроизведении диска MP3 (WMA) поворотом ручки **TUNE** (Настройка) в меню CD выберите Папки и затем нажмите кнопку **MENU** (Меню). Поворотом ручки управления **TUNE** (Настройка) выберите нужную папку и нажмите кнопку **MENU** (Меню).

Поворачивая ручку управления **TUNE** (Настройка), найдите нужную запись и затем нажмите кнопку **MENU** (Меню), чтобы начать воспроизведение выбранной записи из выбранной папки.

Меню CD → Поиск ...

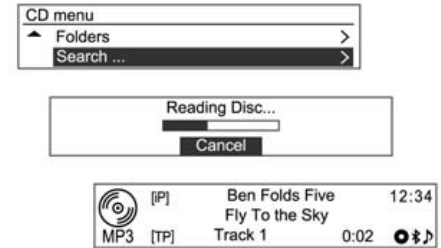

При воспроизведении диска MP3 (WMA) поворотом ручки **TUNE** (Настройка) в меню CD выберите Поиск... и затем нажмите кнопку **MENU** (Меню).

- После того как система прочтет информацию с диска, будет показана первая запись списка воспроизведения [iP].
- Если в списке воспроизведения [iP] нет музыкальных файлов, будет показана первая песня для каждого исполнителя [iA].
- Время чтения диска зависит от количества музыкальных файлов и может быть длительным.

Нажмите кнопку **MENU** (Меню) еще раз. В появившемся меню поиска поворотом ручки управления **TUNE** (Настройка) выберите нужный вариант поиска.

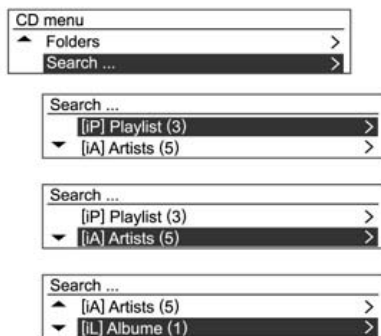

- Отображается количество соответствующих композиций по списку воспроизведения [iP] / исполнителю [iA] / альбому [iL] / названию [iS] / жанру [iG].

Поворотом ручки управления **TUNE** (Настройка) выберите нужный пункт подробной классификации, а затем нажмите кнопку **MENU** (Меню).

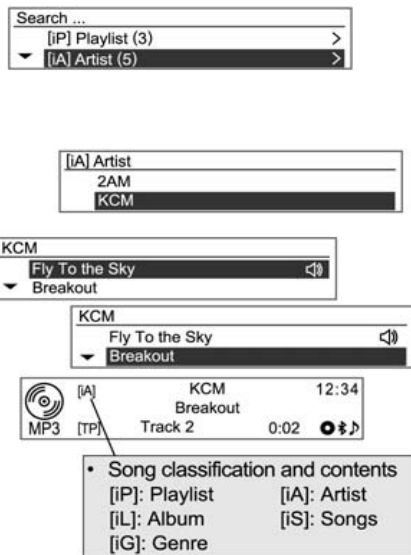

Поворотом ручки **TUNE** (Настройка) выберите нужную запись/композицию в списке и нажмите кнопку **MENU** (Меню), чтобы воспроизвести ее.

Вспомогательные устройства Воспроизведение с USB-носителем Замечания по использованию USB-устройств

- Не гарантируется работа USB-носителей со встроенным жестким диском, а также CF-либо SD-карт памяти, подключенных через USB-адаптер. Используйте USB-носитель или флэш-карты.
- Избегайте разрядов статического электричества при подключении и отключении USB-носителей. При многократном подключении и отключении устройства в течение короткого времени могут возникнуть проблемы связи с устройством.
- Чтобы отсоединить USB-устройство, выберите Меню USB → Удалить USB кнопкой **MENU** и ручкой **НАСТРОЙКА**.
- Не гарантируется работа USB-устройств с разъемом, выполненным не из металла.
- Подключение USB-устройств типа i-Stick может быть ненадежным из-за вибрации автомобиля; работа таких устройств не гарантируется.
- Не трогайте USB-разъем и не касайтесь его посторонними предметами.
- Распознаются только USB-устройства с файловой системой FAT16/32. Поддерживаются только устройства с размером сектора 512 байт или 2.048 байт. NTFS и другие файловые системы не распознаются.

- Время распознавания устройства зависит от типа и емкости устройства и типа записанных файлов. Это не связано с неисправностью системы; дождитесь окончания распознавания.
- Файлы на некоторых USB-устройствах могут не распознаваться из-за проблем с совместимостью. Не поддерживается подключение считывателей карт памяти и USB-концентраторов. Прежде чем использовать устройство, проверьте его работу в автомобиле.
- MP3-плееры, мобильные телефоны, цифровые фотоаппараты и другие устройства, подключенные в режиме внешнего диска, могут не работать должным образом.
- Не отсоединяйте USB-устройство во время проигрывания. Это может привести к повреждению системы или неисправности USB-устройства.
- Отсоединяйте подключенное USB-устройство, когда выключаете зажигание. При включении зажигания с подключенным USB-устройством устройство может получить повреждения или его работа может нарушиться.
- Если USB-носитель разбит на логические диски, воспроизводятся только музыкальные файлы с первого логического диска. Поэтому музыкальные файлы необходимо хранить на первом логическом диске устройства.

 **ВНИМАНИЕ!**

USB-накопители можно подключать к системе только для воспроизведения музыкальных файлов. Разъем USB системы не следует использовать для зарядки USB-устройств, поскольку нагревание USB-разъема может привести к ухудшению работы или повреждению системы.

Воспроизведение музыкальных файлов с USB-носителя также может быть невозможно, если на носителе выделен отдельный раздел для программного обеспечения.

- Воспроизведение музыкальных файлов с защитой DRM невозможно.
- Система поддерживает USB-носители емкостью до 16 гигабайт, содержащие до 999 файлов, до 512 папок и до 10 уровней структуры папок. Нормальная работа устройств, превышающих эти пределы, не гарантируется.

Замечания по воспроизведению музыкальных файлов с USB-носителей

- Поврежденные музыкальные файлы могут воспроизводиться не полностью или не воспроизводиться вообще.
- Сортировка папок и звуковых файлов выполняется в следующем порядке: символы → цифры → буквы → ...

- Имена папок и файлов в файловой системе Joliet не могут превышать 64 символов корейского и латинского алфавита.

О музыкальных файлах MP3 (WMA)

- Возможно воспроизведение MP3-файлов со следующими характеристиками:
 - Битрейт: 8 кбит/с - 320 кбит/с
 - Частота дискретизации: 48 кГц, 44,1 кГц, 32 кГц (для MPEG-1) 24 кГц, 22,05 кГц, 16 кГц (для MPEG-2)
- Система распознает MP3- (WMA-) файлы с расширениями mp3, .wma (строчными буквами) или .MP3 и .WMA (заглавными буквами).
- Система отображает информацию об альбоме, исполнителе и т.п. из тегов ID3 (версии 1.0, 1.1, 2.2, 2.3, 2.4) для MP3-файлов.
- Допускаются следующие форматы имен файлов и папок в зависимости от файловой системы, включая четырехсимвольные расширения (.mp3):
 - ISO 9660 Level 1: максимум 12 символов.
 - ISO 9660 Level 2: максимум 31 символ
 - Joliet: Максимум 64 символа (1-байтных)
 - Длинные имена файлов Windows: максимум 128 символов (1-байтных)
- Система может воспроизводить MP3-файлы с переменным битрейтом (VBR). При воспроизведении MP3-файлов с VBR

отображаемое оставшееся время воспроизведения может отличаться от фактического.

Основные кнопки и ручки управления

Для управления воспроизведением музыкальных файлов с USB-носителей применяются следующие основные кнопки и органы управления:

(9) Кнопка **CD/AUX** Нажимая кнопку, выберите режим воспроизведения звука с подключенного USB-устройства.

(14) Кнопка **MENU** (Меню) с ручкой **TUNE** (Настройка)

- Поворачивая ручку управления, можно перемещаться по списку записей, по меню и по информации о записи MP3 (WMA).

- При нажатии этой кнопки отображается меню функций для выбранного пункта или текущего режима.

(8) Кнопки **SEEK** (Поиск)

- Эти кнопки служат для перехода к предыдущей или следующей записи.

- Нажмите и удерживайте кнопку для быстрого перемещения назад или вперед по записи, для возврата к нормальной скорости воспроизведения отпустите кнопку.

(7) Кнопка **INFORMATION [INFO]** (Информация) Вывод информации о воспроизводимой записи.

(16) Кнопка **MUTE** [M] (Выкл. звука) Длительное нажатие включает/отключает звук.

(15) Кнопка **BACK** (Назад) Отмена введенных данных или возврат к предыдущему меню.

Подключение USB-носителя



USB-накопитель с музыкальными записями подключается к гнезду USB.

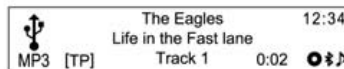
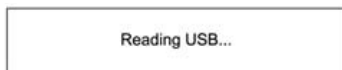

- После того как система закончит чтение информации с USB-устройства, автоматически начнется воспроизведение.
- Если прочесть данные с USB-устройства не удастся, система выведет сообщение об ошибке и автоматически переключится в предыдущий использовавшийся режим или в режим радиоприема в диапазоне FM. Если USB-устройство, с которого вы хотите воспроизвести записи, уже подключено, выберите режим воспроизведения с USB-носителя, нажимая кнопку CD/AUX.
- Воспроизведение автоматически начнется с того места, где оно было прервано. После этого воспроизведением с USB-устройства можно управлять точно так же, как воспроизведением с CD/MP3-дисков.

После этого воспроизведением с USB-устройства можно управлять точно так же, как воспроизведением с CD / MP3-дисков. Остановка воспроизведения музыкальных файлов с USB-носителя

Чтобы выбрать другие функции, нажмите кнопку RADIO BAND (Диапазон) или CD/AUX (CD/Доп. вход).

- Чтобы остановить воспроизведение и безопасно отключить USB-устройство, выберите меню USB → Remove USB (Отключение USB-устройства).

Использование меню USB Функции воспроизведения в случайном порядке и повторения композиций, выбора папок, поиска в меню USB-устройства аналогичны соответствующим функциям в меню воспроизведения CD/MP3; добавлен только пункт "Remove USB" (Отключение USB-устройства). См. функции воспроизведения CD/MP3 в меню CD.

Меню USB → Отключение USB-устройства



You can safely disconnect the device

Для отображения меню USB нажмите на кнопку **MENU** во время воспроизведения. Поворачивая ручку управления **TUNE** (Настройка), перейдите к пункту Remove USB и затем нажмите кнопку **MENU** (Меню). Появится сообщение, что USB-устройство можно безопасно отключить. Отсоедините USB-устройство от разъема USB.

- Система возвратится в предыдущий режим.

Плеер iPod Основные кнопки и ручки управления

Для управления воспроизведением музыкальных файлов с плееров iPod применяются следующие основные кнопки и органы управления:

(9) Кнопка **CD/AUX** Нажимая на эту кнопку, выберите режим воспроизведения звука с подключенного плеера iPod.

(14) Кнопка **MENU** (Меню) с ручкой **TUNE** (Настройка)

- Поворачивая ручку управления, можно просматривать текущий список воспроизведения.
- При нажатии этой кнопки отображается меню функций для выбранного пункта или текущего режима.

(8) Кнопки **SEEK** (Поиск)

- Эти кнопки служат для перехода к предыдущей или следующей записи.
- Нажмите и удерживайте кнопку для быстрого перемещения назад или вперед по записи, для возврата к нормальной скорости воспроизведения отпустите кнопку.

(7) Кнопка **INFORMATION [INFO]** (Информация) Показать сведения о воспроизводимой записи.

(16) Кнопка **MUTE []** (Выкл. звука) Длительное нажатие включает/отключает звук.

Подключение плеера iPod



Плеер iPod с музыкальными записями подключается к гнезду USB.

- Отдельные модели устройств iPod/iPhone могут не поддерживаться. Подключайте iPod к системе только кабелем из комплекта iPod. Другие соединительные кабели использовать нельзя.

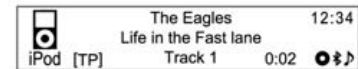

- В некоторых случаях возможно повреждение подключенного iPod в момент выключения зажигания. Если iPod не используется, отключайте его от системы перед выключением зажигания автомобиля.
- После того как система закончит чтение информации с iPod, автоматически начнется воспроизведение.
- Если прочесть данные с iPod не удастся, система выведет сообщение об ошибке и автоматически переключится в предыдущий использовавшийся режим или в режим радиоприема в диапазоне FM.

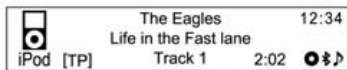

Если устройство iPod, с которого вы хотите воспроизвести записи, уже подключено, выберите режим воспроизведения с iPod, нажимая кнопку CD/AUX.

- Воспроизведение автоматически начнется с того места, где оно было прервано.
- Функции воспроизведения и пункты меню данной системы при воспроизведении музыкальных файлов с iPod могут

отличаться от функций и пунктов меню самого iPod по порядку воспроизведения, способу использования и отображаемой информации.

- В следующей таблице приведены этапы поиска для функции поиска в iPod.

	Step 1	Step 2	Step 3	Step 4
Playlist	Playlist	Song		
Genre	Genre	Artist	Album	Song
Artist	Artist	Album	Song	
Composer	Composer	Album	Song	
Album	Album	Song		
Audiobooks	Song			
Songs	Song			
Podcasts	Program	Episode		

Управление воспроизведением с iPod аналогично управлению воспроизведением с CD/MP3.

Завершение воспроизведения с iPod

Чтобы завершить воспроизведение и выбрать другую функцию, нажмите **BAND** (Диапазон) или **CD/AUX** (CD/Доп. вход).

Использование меню iPod

Функции воспроизведения в случайном порядке и повторения композиций (включая аудиокниги и авторов) аналогичны соответствующим функциям в меню воспроизведения CD/MP3; добавлен только пункт отключения iPod. См. соответствующие инструкции для CD/MP3.

Меню iPod → Отключение iPod



You can safely disconnect the device

Для отображения меню iPod нажмите на кнопку **MENU** во время воспроизведения. Поворачивая ручку управления **TUNE** (Настройка), перейдите к пункту Remove iPod и затем нажмите кнопку **MENU** (Меню). Появится сообщение, что устройство можно безопасно отключить. Отсоедините iPod от разъема USB.

- Система возвратится в предыдущий режим.

Внешний источник аудиосигнала (AUX) Основные кнопки и ручки управления

Следующие основные кнопки и органы управления позволяют управлять прослушиванием записей с внешнего устройства через высококачественные динамики информационно-развлекательной системы.

(9) Кнопка **CD/AUX**

При подключенном внешнем источнике аудиосигнала нажатием этой кнопки выберите режим воспроизведения сигнала от внешнего источника (AUX).

(2) Кнопка **POWER** (Питание) с ручкой **VOLUME** (Громкость)

Поворотом этой ручки управления можно регулировать громкость.

(16) Кнопка **MUTE** [X] (Выкл. звука)

Длительное нажатие включает/отключает звук.

Подключение внешнего источника аудиосигнала



Подключите звуковой выход внешнего аудиоустройства к разъему AUX.

- После подключения информационно-развлекательная система автоматически переключится на воспроизведение сигнала от внешнего источника.



Если внешний источник сигнала уже был подключен ранее, выберите воспроизведение сигнала от внешнего источника, нажимая кнопку **CD/AUX**.

Поверните ручку **ГРОМКОСТЬ** [VOL], чтобы отрегулировать громкость.

ПЕРСОНАЛИЗАЦИЯ

Основные кнопки и ручки управления

При настройке системы используются следующие кнопки и органы управления:

(12) Кнопка **CONFIG** (Настройки)

Нажмите эту кнопку, чтобы вывести меню Настройки.

(14) Кнопка **MENU** (Меню) с ручкой **TUNE** (Настройка)

- Поворачивая эту ручку, можно выбирать пункты меню и настраивать параметры.

- Нажмите эту кнопку, чтобы войти в меню подробных настроек для текущего пункта меню или параметра настройки.

(15) Кнопка **BACK** (Назад)

- Отмена введенных данных или возврат к предыдущему меню.

- Ввод индивидуальных настроек в меню Настройки

- Меню Настройки и его функции могут быть различными для разных моделей автомобилей.

[Пример] Settings (Настройки) → Time Date (Дата и время) → Set date (Настройка даты):
25 мая 2013 г.



Нажмите клавишу **CONFIG** (Конфигурация), чтобы перейти в меню Настройки.

В соответствии с таблицей настроек, поворачивая ручку управления **TUNE** (Настройка), перейдите к нужному меню Настройка, а затем нажмите кнопку **MENU** (Меню).



- Выводится подробный список опций соответствующего меню настройки или режима работы.

- Если к каким-то пунктам этого списка имеются дополнительные подробные списки опций, эти действия можно повторить.

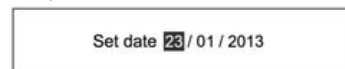

Поворотом ручки **TUNE** (Настройка) перейдите к нужному параметру настройки или режиму и нажмите кнопку **MENU** (Меню).



- Если соответствующий подробный список состоит из нескольких пунктов, повторите указанные действия. Установите значение настройки или выберите режим.

Таблица сведений о настройках [Языки]

Выбор языка интерфейса.

[Время и дата]

Установка времени: Установка вручную значений часов и минут для текущего времени.

Установка даты: Установка вручную текущего года/ месяца/ даты.

Установка формата времени:

Выбор 12-часового или 24-часового формата.

Установка формата даты:

Задание формата отображения даты.

YYYY/MM/DD: 2013 май 23

DD/MM/YYYY: 23 мая 2013 г.

MM/DD/YYYY: Май 23, 2013

Синхронизация времени по RDS: Выберите On (включено) или Off (выключено).

[Настройки радио]

Максимальная громкость при включении: Задание вручную максимальной громкости при включении.

Сохраненные радиостанции: Задание вручную номеров страниц сохраненных радиостанций.

Настройки RDS: Задание настроек RDS.

- **RDS** On/Off (включение и выключение функции RDS).

- **Региональное вещание:** On/Off (включение и выключение функции регионального вещания).

- **Остановка прокрутки текста:** On/Off (включение и выключение функции Text scroll freeze (замораживание прокрутки текста)).

- **Громкость объявлений о дорожной обстановке:**

Задание громкости объявлений о дорожной обстановке.

Настройки DAB (только для типа A): установка настроек RDS.

- **Auto ensemble linking (автоматическое связывание ансамбля):** On/Off (включение / выключение функции автоматического связывания ансамбля).

- **Auto linking DAB-FM (автоматическое связывание DAB-FM)** On/Off (включение/выключение функции автоматического связывания DAB-FM).

- **Динамическая адаптация звука:** On/Off (включение и выключение функции динамической адаптации звука).

- **Выбор диапазона:** Выберите Both (Оба), L-band или Band III.

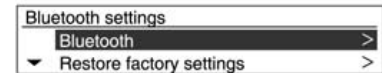
[Настройки Bluetooth]

Bluetooth: Вход в меню Bluetooth.

- **Включение:** Выберите "On" (вкл) или "Off" (выкл).
- **Список устройств:** Выбор устройства для подключения/ отсоединения/ удаления.
- **Связывание устройства:** Связывание нового устройства Bluetooth
- **Изменение кода Bluetooth:** Изменение / установка вручную кода Bluetooth.

Возврат к заводским настройкам: Сброс всех установок в состояние по умолчанию.

(9) Кнопка **CD/AUX** При подключенном Bluetooth-устройстве с музыкальным плеером повторное нажатие этой кнопки позволяет перейти в режим воспроизведения музыки через Bluetooth.

(14) Кнопка **MENU** (Меню) с ручкой **TUNE** (Настройка)

• При нажатии этой кнопки в режиме подключения телефона через Bluetooth выводится экран меню.

• Поворачивая эту ручку, можно выбирать пункты меню и настраивать параметры.

(8) Кнопки **◀ SEEK ▶** (Поиск)

• Нажатие этих кнопок в режиме воспроизведения звука через Bluetooth позволяет перейти к предыдущей или следующей записи.

• Нажмите и удерживайте кнопку для быстрого перемещения назад или вперед по записи, для возврата к нормальной скорости воспроизведения отпустите кнопку.

(15) Кнопка **↶ BACK** (Назад)

• Отмена предыдущего действия или возврат к предыдущему меню.

(16) Кнопка **PHONE [📞]/MUTE [🔇]** (Телефон/Выкл. звука)

• Нажатие на эту кнопку позволяет включить режим Bluetooth или выполнить телефонный звонок.

• Длительное нажатие включает/отключает звук.

ТЕЛЕФОН

Канал Bluetooth

Основные кнопки и ручки управления

Описанные ниже кнопки и органы управления используются для управления воспроизведением музыкальных файлов и управления телефонными звонками через Bluetooth.

Подключение Bluetooth

Регистрация Bluetooth-устройства

Для подключения Bluetooth-устройства к информационно-развлекательной системе устройство необходимо зарегистрировать.

- Предварительно в меню настроек Bluetooth устройства установите режим видимости, чтобы другие устройства могли найти это устройство.

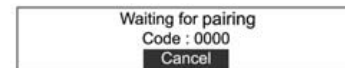
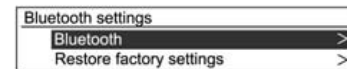

Нажмите на кнопку CONFIG (Конфигурация), с помощью кнопки MENU (Меню) и ручки управления TUNE (Настройка) выберите в меню Settings → Bluetooth settings → Bluetooth → Pair Device (Настройки → Настройки Bluetooth → Bluetooth → Связать устройство), после чего нажмите на кнопку

MENU (Меню).

• Bluetooth-устройство можно зарегистрировать не только при помощи кнопки **CONFIG**, но и через меню Phone (Телефон) → Bluetooth settings (Настройки Bluetooth) → Bluetooth → Add device (Добавить устройство).

• Если к информационно-развлекательной системе уже подключено Bluetooth-устройство, появится сообщение "Bluetooth is busy".

• При готовности к соединению будут выведены соответствующее сообщение и запрос кода безопасности. Значение кода по умолчанию - 0000, его можно изменить в меню Settings (Настройки) → Bluetooth settings (Настройки Bluetooth) → Bluetooth → Change Bluetooth code (Изменить код Bluetooth).

На подключаемом Bluetooth-устройстве появится запрос на подключение от информационно-развлекательной системы. Введите на Bluetooth-устройстве код

безопасности информационно-развлекательной системы.

Когда подключаемое Bluetooth-устройство будет успешно зарегистрировано в информационно-развлекательной системе, на экране появится информация о подключенном устройстве.



• В информационно-развлекательной системе можно зарегистрировать до пяти Bluetooth-устройств.

• Соединение с некоторыми Bluetooth-устройствами возможно только при выбранной опции "Always connect" ("Подключаться всегда").

Подключение/удаление/отсоединение Bluetooth-устройств

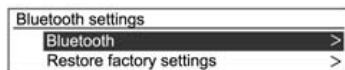

▲ ВНИМАНИЕ!

Если к системе уже подключено Bluetooth-устройство, необходимо сначала отключить его.

Предварительно в меню настроек Bluetooth устройства установите режим видимости, чтобы другие устройства могли найти это устройство.

Нажмите на кнопку CONFIG (Конфигурация), с помощью кнопки MENU (Меню) и ручки управления TUNE (Настройка) выберите в меню Settings → Bluetooth settings → Bluetooth → Device List (Настройки → Настройки Bluetooth → Bluetooth → Список устройств), после чего нажмите на кнопку MENU (Меню).



При помощи кнопки **MENU** (Меню) с ручкой управления **TUNE** (Настройка) перейдите от зарегистрированного Bluetooth-устройства к устройству, которое необходимо подключить, и нажмите кнопку **MENU** (Меню).

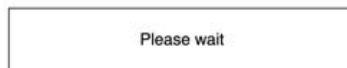

Для регистрации устройства выберите при помощи кнопки MENU (Меню) и ручки управления TUNE (Настройка) пункт Select (Выбрать) и нажмите кнопку MENU (Меню); для удаления устройства выберите Delete (Удалить) и нажмите кнопку.

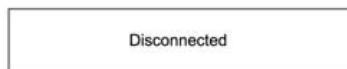

- Для отсоединения подключенного устройства Bluetooth на экране со списком устройств поворотом ручки управления выберите подключенное устройство, выберите опцию Disconnect (Отсоединить) и нажмите кнопку **MENU** (Меню).

Замечания о регистрации/ подключении Bluetooth-устройств

- Если подключить Bluetooth-устройство не удается, удалите весь список Bluetooth-устройств в подключаемом устройстве и повторите попытку. Если удаление всего списка устройств не помогает, вытащите и установите обратно батарею питания и повторите попытку соединения.

- Если после подключения Bluetooth-устройства возникла проблема, при помощи ручки управления TUNE (Настройка) с кнопкой MENU (Меню) выберите Settings (Настройки) → Bluetooth settings (Настройка Bluetooth) → Restore factory settings (Восстановить настройки по умолчанию).

При возникновении проблем с соединением Bluetooth-устройства и информационно-развлекательной системы установлена устройство настройки по умолчанию.

- В некоторых случаях удается подключить через Bluetooth только функции громкой связи или воспроизведения звука через Bluetooth, хотя подключение выполняется в режиме стереогарнитуры. В этом случае попробуйте подключить Bluetooth-устройство к информационно-развлекательной системе еще раз.

- Для Bluetooth-устройств, не поддерживающих стереогарнитуру, функцию воспроизведения звука через Bluetooth использовать нельзя.

- Прослушивание музыки через Bluetooth невозможно, если к порту USB подключен iPhone. Это обусловлено особенностями iPhone.

Воспроизведение звука через Bluetooth Порядок воспроизведения звука через Bluetooth

- Мобильный телефон или Bluetooth-устройство должны поддерживать спецификацию A2DP (Advanced Audio Distribution Profile) версии 1.2 или выше; устройство или телефон должны быть зарегистрированы и подключены к системе.

- На мобильном телефоне или Bluetooth-устройстве выберите тип подключаемого Bluetooth-устройства "стереогарнитура". Если подключение в режиме стереогарнитуры выполнено успешно, в правом нижнем углу экрана появится пиктограмма с изображением ноты [♪].

- Не подключайте мобильный телефон к интерфейсу Bluetooth. Подключение во время воспроизведения CD / MP3 или звука через Bluetooth может привести к ошибке.

Воспроизведение звука через Bluetooth



Нажимая кнопку CD/AUX, выберите режим воспроизведения звука с подключенного через Bluetooth устройства.

- Если Bluetooth-устройство не подключено, эта опция недоступна.

При включении мобильного телефона или Bluetooth-устройства начнется воспроизведение музыкальных файлов.

- Звуковой сигнал с Bluetooth-устройства будет воспроизводиться через информационно-развлекательную систему.

- Для воспроизведения звука через Bluetooth необходимо после подключения мобильного телефона или Bluetooth-устройства в режиме стереогарнитуры хотя бы один раз включить телефон или устройство в режиме плеера. После этого плеер будет автоматически включаться при переходе в режим воспроизведения и автоматически останавливаться при выходе из режима воспроизведения. Некоторые мобильные телефоны и Bluetooth-устройства не способны автоматически переключаться в режим воспроизведения звука через Bluetooth, если они не находятся в режиме экранной заставки.

Кнопки **SEEK** (Перемотка) позволяют переходить к предыдущей или следующей

записи. При длительном нажатии выполняется быстрая перемотка назад или вперед. Эта функция работает только с Bluetooth-устройствами, поддерживающими спецификацию AVRCP (Audio Video Remote Control Profile) версии 1.0 или выше. (Некоторые Bluetooth-устройства показывают версию AVRCP при первоначальном подключении). Информация о воспроизводимой записи и позиции воспроизведения не отображается на экране информационно-развлекательной системы.

Замечания о воспроизведении звука через Bluetooth

- При воспроизведении звука через Bluetooth не переключайте записи слишком быстро. Передача данных с мобильного телефона в информационно-развлекательную систему происходит с некоторой задержкой. При воспроизведении звука через Bluetooth не переключайте записи слишком быстро. Передача данных с мобильного телефона в информационно-развлекательную систему происходит с некоторой задержкой. Если мобильный телефон или Bluetooth-устройство не находятся в режиме экранной заставки, воспроизведение может не запуститься автоматически, даже если команда будет подана из режима воспроизведения звука

через Bluetooth. Если воспроизведение звука через Bluetooth не работает, проверьте, находится ли мобильный телефон в режиме экранной заставки. Иногда при воспроизведении звука через Bluetooth звук может прерываться. Информационно-развлекательная система воспроизводит аудио сигнал в таком виде, как он передается с мобильного телефона или Bluetooth-устройства.

Сообщения об ошибках Bluetooth и рекомендации по устранению неполадок

- Bluetooth deactivated Проверьте, включен ли интерфейс Bluetooth в настройках Bluetooth можно использовать после включения интерфейса.
- Bluetooth is busy Проверьте, не подключены ли какие-либо устройства Bluetooth. Чтобы подключить другое устройство, отключите уже подключенные и повторите попытку подключения.
- Device list is full (Список устройств заполнен). Убедитесь, что зарегистрированных устройств меньше 5. Можно зарегистрировать не более 5 Bluetooth-устройств.
- No phone book available (Нет телефонной книги) Такое сообщение может появляться, если мобильный телефон не поддерживает передачу телефонной книги. Если это сообщение продолжает появляться в ходе

нескольких попыток, значит, устройство не поддерживает передачу телефонной книги.

▲ ВНИМАНИЕ!

Такое сообщение также может появиться, если передача телефонной книги поддерживается, но при передаче данных произошла ошибка. В таком случае повторите обновление данных.

• Phone book is empty Такое сообщение отображается, если на мобильном телефоне не сохранено ни одного телефонного номера.

Это сообщение также появляется, если телефон поддерживает передачу списков вызовов, но формат передачи несовместим с информационно-развлекательной системой.

Телефон с устройством громкой связи Прием вызовов

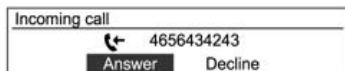

При поступлении телефонного вызова на подключенный через Bluetooth мобильный телефон, воспроизведение записи прерывается и звучит сигнал вызова; одновременно отображается соответствующая информация.

▲ ВНИМАНИЕ!

Для некоторых моделей мобильных телефонов возможна передача мелодии звонка. Если громкость звонка недостаточна, отрегулируйте ее на мобильном телефоне.

Чтобы принять вызов, нажмите кнопку **Вызов** на пульте на рулевом колесе или поворотом ручки управления **Настройка** выберите Ответ и нажмите кнопку **МЕНЮ**.

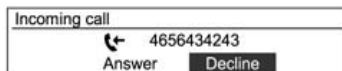

• Чтобы отклонить вызов, нажмите кнопку **Отбой / Выкл. звук** на рулевом колесе, или нажмите кнопку или выберите Decline (Отклонить) при помощи ручки управления **TUNE** (Настройка) с кнопкой **МЕНЮ** (Меню).

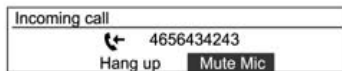

• Во время разговора можно отключить микрофон, выбрав пункт Mute Microphone при помощи ручки управления **TUNE** (Настройка) с кнопкой **МЕНЮ** (Меню).



• Чтобы перейти в режим конфиденциального разговора, во время разговора нажмите кнопку **Вызов** на пульте управления на рулевом колесе (некоторые модели телефонов могут не поддерживать этот режим). Некоторые модели мобильных телефонов не переключаются автоматически в режим конфиденциального разговора при приеме вызова через информационно-развлекательную систему с подключением через Bluetooth. Это зависит от особенностей конкретной модели телефона. Если оператор связи предоставляет услуги связи с несколькими абонентами, при телефонном разговоре через информационно-развлекательную систему можно выполнять другие звонки. При разговоре с участием трех или более абонентов отображаемая информация может отличаться от фактической.

Завершение соединения



Чтобы завершить вызов, нажмите кнопку **Выкл. звук** на пульте на рулевом колесе или поворотом ручки управления **НАСТРОЙКА** выберите Отбой и нажмите кнопку **МЕНЮ**.

Повторный набор номера

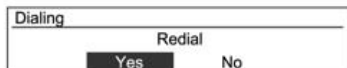

Нажмите кнопку **Call** [📞] (Вызов) на рулевом колесе для перехода в меню повторного набора номера или нажмите и удерживайте эту кнопку для отображения списка абонентов.

Поворотом ручки **TUNE** (Настройка) выберите Yes (Да) или нужного абонента и затем нажмите кнопку **MENU** (Меню) или кнопку **Вызов** [📞] для установления соединения.

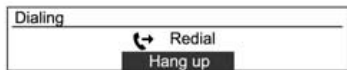

- Если мобильный телефон не находится в режиме ожидания, функция повторного набора номера может быть недоступна. Это зависит от возможностей мобильного телефона.

- При повторном наборе номера номер подключенного телефона не отображается.
- В зависимости от модели мобильного телефона соединение может устанавливаться через списки принятых или пропущенных звонков, а не через режим повторного набора номера. Это зависит от возможностей мобильного телефона.



Чтобы просмотреть возможные действия во время соединения, нажмите кнопку **MENU** при установленном соединении. Для использования функций, показанных в меню, воспользуйтесь ручкой **TUNE (Настройка)** с кнопкой **MENU (Меню)**.

- Чтобы во время разговора переключиться в режим конфиденциального разговора, нажмите и удерживайте кнопку **Call** [📞] (Вызов) на пульте управления на рулевом колесе.

Набор телефонного номера



Чтобы ввести телефонный номер для звонка по телефону, нажмите кнопку **MENU** (Меню), поворотом ручки управления **TUNE** (Настройка) выберите пункт Enter Number (Ввод номера), затем нажмите кнопку **MENU** (Меню).

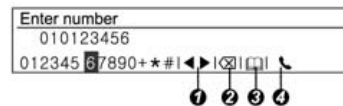

Поворотом ручки **TUNE** (Настройка) выберите нужные цифры и нажмите на кнопку **MENU** (Меню) для их ввода. Повторяйте, пока не будут набраны все цифры номера. Для удаления одной цифры нажмите на кнопку / **BACK** (Назад); чтобы удалить все введенные цифры, нажмите и удерживайте эту же кнопку. Следующие пункты меню предназначены для редактирования введенного текста. (1)

Стрелки: Перемещение позиции ввода (2)
Удаление: Удаление введенного символа (3)
Телефонная книга: Поиск в телефонной книге (возможен после синхронизации телефонных номеров) (4) **Набор:** Начало набора номера

Завершив ввод номера телефона, поворотом ручки управления **TUNE** (Настройка) выберите пиктограмму набора номера dial [📞] и нажмите кнопку **MENU** (Меню) для выполнения вызова. Чтобы завершить соединение, поворотом ручки **TUNE** (Настройка) выберите в меню Отбой и нажмите кнопку **MENU** (Меню).

Использование меню телефона
 Меню телефона → Телефонная книга → Поиск

Нажмите кнопку **MENU** (Меню), поворотом ручки **TUNE** (Настройка) выберите пункт Phone book (Телефонная книга) и нажмите кнопку **MENU** (Меню). На экране появится сообщение с пустым списком контактов, и вы вернетесь в предыдущее меню. Поворотом ручки управления **НАСТРОЙКА** выберите Поиск и нажмите кнопку **MENU**. Поворотом ручки **TUNE** (Настройка) выберите First name (Имя) или Last Name (Фамилия) и нажмите кнопку **MENU** (Меню).

Поворотом ручки управления **TUNE** (Настройка) выберите ключевые слова/диапазон поиска и нажмите кнопку **MENU** (Меню).

Поворотом ручки управления **TUNE** (Настройка) выберите нужный пункт в результатах поиска и нажмите **MENU** (Меню) для просмотра подробных сведений о выбранном пункте.

Чтобы позвонить по соответствующему номеру, нажмите кнопку **MENU** (Меню).
 • Более подробно см. пункт "Звонки по телефону".

Меню телефона → Телефонная книга → Обновление



Обновление телефонной книги системы в соответствии с телефонной книгой подключенного мобильного телефона. Кнопкой MENU (Меню) и ручкой управления TUNE (Настройка) выберите Phone Menu → Phone book → Update (Меню телефона → Телефонная книга → Обновить) и затем нажмите кнопку MENU (Меню).



Поворотом ручки управления **TUNE** (Настройка) выберите Yes (Да) или No (нет) и нажмите кнопку **MENU** (Меню) для запуска или отмены обновления.

Замечание по синхронизации телефонной книги

- Эту функцию можно использовать с мобильными телефонами, которые поддерживают синхронизацию телефонной книги и передачу истории вызовов. Если подключенный к системе телефон не поддерживает эти функции, историю вызовов можно вывести через информационно-развлекательную систему.
- Возможно обновление не более 1.000 номеров телефонов. Имейте в виду, что громкая связь и воспроизведение звука через Bluetooth во время обновления будут отключены. Другие функции будут по-прежнему доступны.
- При обновлении телефонной книги может быть выдан запрос на подтверждение синхронизации. Если экран остается длительное время в режиме ожидания, проверьте, не запрашивает ли мобильный телефон подтверждение синхронизации. Если в синхронизации будет отказано, все Bluetooth-соединения мобильного телефона будут разорваны и устройство нужно будет подключить повторно.
- При получении истории вызовов на мобильном телефоне может быть запрошено подтверждение синхронизации.

Если экран остается длительное время в режиме ожидания, проверьте, не запрашивает ли мобильный телефон подтверждение синхронизации.

Если в синхронизации будет отказано, все Bluetooth-соединения мобильного телефона будут разорваны и устройство нужно будет подключить повторно.

- Если в информации, хранящейся на мобильном телефоне, имеются ошибки, обновление телефонной книги может не состояться.
- Информационно-развлекательная система работает только с информацией в формате UTF-8.
- Если во время обновления телефонной книги или передачи истории вызовов будут активированы другие приложения (игры, поиск на карте, навигация и т.д.), процесс обновления/передачи может быть нарушен. Это обусловлено тем, что другие приложения, работающие на мобильном телефоне, влияют на передачу данных.
- После завершения обновления телефонной книги и передачи истории вызовов все Bluetooth-соединения, связанные с громкой связью и воспроизведением музыки, будут разорваны и установлены заново.
- Если информационно-развлекательная система выключается во время разговора по телефону, звонок переводится на мобильный телефон. Для некоторых

моделей телефонов функцию перевода звонка необходимо настроить заранее.

- Если пользователь разрывает соединение непосредственно (через информационно-развлекательную систему или мобильный телефон), автоматическое восстановление соединения не производится. Автоматическое восстановление соединения: эта функция автоматически находит и подключает последнее ранее подключенное устройство. В телефонной книге при ее выборе могут отображаться не все абоненты, данные которых сохранены в телефоне. Информационно-развлекательная система отображает только списки, переданные с мобильного телефона.

- При обновлении телефонной книги можно сохранить не более четырех телефонов для каждой записи телефонной книги (мобильный телефон, рабочий телефон, домашний телефон, другой телефон).

- Если во время обновления телефонной книги изменить настройку языка, все предыдущие обновления будут удалены.

- Если на мобильном телефоне не настроен режим ожидания, звонки через информационно-развлекательную систему невозможны.

- При обновлении операционной системы мобильного телефона настройки Bluetooth могут измениться.

- Специальные символы и буквы неподдерживаемых языков отображаются как "_____".

- Вызовы с номеров, сохраненных в телефонной книге без имени, могут отображаться как "No number in contact" (Нет в телефонной книге).

- Информационная система отображает записи телефонной книги, историю вызовов и информацию для повторного набора, переданные с мобильного телефона.

Меню телефона → Телефонная книга → Удалить все

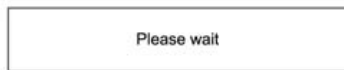

Будут удалены все номера телефонов, сохраненные в телефонной книге системы. Кнопкой MENU (Меню) и ручкой управления TUNE (Настройка) выберите Phone Menu →

Phone book → Delete All (Меню телефона → Телефонная книга → Удалить все) и затем нажмите кнопку MENU (Меню).

Поворотом ручки управления TUNE (Настройка) выберите Yes (Да) или No (нет) и нажмите кнопку MENU (Меню), чтобы удалить все контакты или отменить действие.

Меню телефона → Списки вызовов

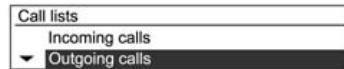
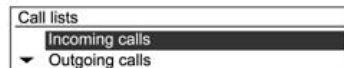

Проверка, использование и удаление записей.

Кнопкой MENU (Меню) и ручкой управления TUNE (Настройка) выберите Phone Menu → Call Lists → Delete All (Меню телефона → Списки вызовов → Удалить все) и затем нажмите кнопку MENU (Меню).

Ручкой управления **TUNE** (Настройка) выберите подробную историю вызовов и затем нажмите кнопку **MENU** (Меню).

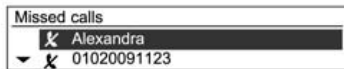
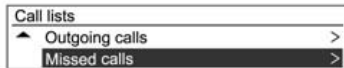

Поворачивая ручку **TUNE** (Настройка), просмотрите историю вызовов и выберите номер для соединения. Нажмите кнопку **MENU**, чтобы позвонить по номеру, выбранному в истории вызовов.

- Если после выбора списка вызовов на экране долго отображается сообщение "Подождите", проверьте, не запрашивает ли телефон разрешение на передачу списка номеров. После подтверждения телефонная книга и список звонков будут переданы в информационно-развлекательную систему.

- Список вызовов может отображаться на мобильном телефоне и в информационно-развлекательной системе по-разному.

- Информационно-развлекательная система отображает информацию из мобильного телефона в том виде, как она была передана

Меню телефона → Настройки Bluetooth
Настройки Bluetooth.

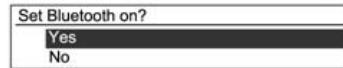
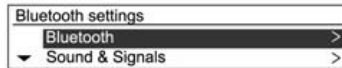

Кнопкой **MENU** (Меню) и ручкой управления **TUNE** (Настройка) выберите Phone menu → Phone book → Bluetooth settings (Меню телефона - Телефонная книга - Настройки Bluetooth) и затем нажмите кнопку **MENU** (Меню). Чтобы включить Bluetooth, зарегистрировать/подключить/удалить Bluetooth-устройство или изменить код Bluetooth, выберите Bluetooth при помощи кнопки **MENU** и ручки управления **НАСТРОЙКА** и настройте соответствующий параметр кнопкой Меню.

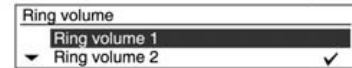
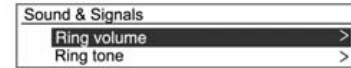
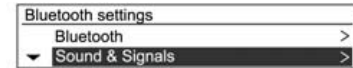

Для настройки мелодии и громкости звонка при использовании Bluetooth при помощи кнопки **MENU** и ручки управления **НАСТРОЙКА** выберите Звук и сигналы, а затем установите нужные параметры кнопкой **MENU** и ручкой управления **НАСТРОЙКА**.

- Некоторые модели мобильных телефонов могут передавать мелодии звонка в информационно-развлекательную систему. С такими мобильными телефонами выбор мелодии звонка невозможен.

- Если мобильный телефон передает мелодию звонка, громкость звонка будет зависеть от громкости, установленной на телефоне. Если громкость звонка недостаточна, отрегулируйте ее на мобильном телефоне.

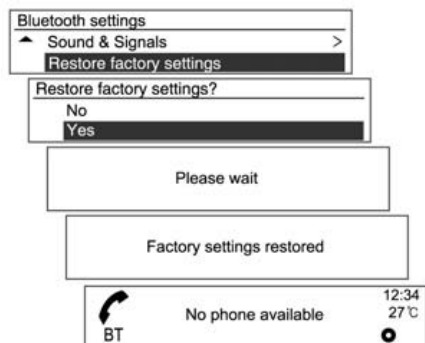

Для восстановления заводских настроек Bluetooth выберите пункт Восстановить заводские настройки кнопкой **МЕНЮ** с ручкой управления **НАСТРОЙКА**, после чего выберите Да и подтвердите выбор нажатием кнопки **МЕНЮ**.

7

ОРГАНЫ УПРАВЛЕНИЯ КЛИМАТ-КОНТРОЛЕМ

- СИСТЕМЫ КЛИМАТ-КОНТРОЛЯ 7-2
- ТЕХНИЧЕСКОЕ ОБСЛУЖИВАНИЕ 7-8
- ВЕНТИЛЯЦИОННЫЕ РЕШЕТКИ 7-7
- ПРИМЕЧАНИЯ 7-10

СИСТЕМЫ КЛИМАТ- КОНТРОЛЯ

Система обогрева и вентиляции



Тип 1



Тип 2

Средства управления:

- Температура
- Распределение воздуха
- Скорость вращения вентилятора
- отопление
- Удаление влаги с лобового стекла
- Рециркуляция воздуха
- Обогрев заднего стекла

Температура

Для регулировки температуры поверните ручку.

красный цвет: Теплее

синий цвет: Холоднее

Эффективный обогрев невозможен до достижения рабочей температуры двигателя.

Распределение воздуха

Выберите воздушное отверстие вращением центральной ручки.

: Воздушный поток направлен на верхнюю часть тела и на пол.

: к нише для ног с отводом небольшого количества воздуха к ветровому стеклу, окнам передних дверей и боковым вентиляционным отверстиям.

: к области головы через регулируемые вентиляционные отверстия

: к лобовому стеклу и нише для ног с отводом небольшого количества воздуха к окнам передних дверей и боковым вентиляционным отверстиям.

: к ветровому стеклу и окнам передних дверей с отводом небольшого количества воздуха к боковым вентиляционным отверстиям.

Скорость вращения вентилятора

Регулируйте воздушный поток переключением вентилятора на соответствующую скорость.

Отопление

Нормальный режим отопления

1. **Тип 1:** Переместите рычаг режима рециркуляции воздуха вправо, чтобы войти в режим рециркуляции.

Тип 2: Чтобы войти в режим рециркуляции, нажмите на кнопку включения этого режима. Загорание индикатора указывает на то, что режим рециркуляции включен.

2. Поверните ручку распределения воздуха.

3. Установите ручку регулирования подачи воздуха на требуемую скорость.

Максимальный обогрев

Режим максимального обогрева позволяет максимально быстро увеличить температуру воздуха в салоне.

Не включайте этот режим на длительные периоды времени. Иначе это может привести к аварии: воздух в салоне может застояться, вследствие чего на окнах может

осесть влага, ухудшающая водителю обзор.
Чистка окон:

Тип 1: Переведя ручку распределения воздуха в положение , сдвиньте влево рычаг режима рециркуляции для подачи свежего воздуха в салон автомобиля.

Тип 2: Переведя ручку распределения воздуха в положение , установите режим рециркуляции на подачу свежего воздуха в салон автомобиля.

Для включения режима максимального обогрева:

1. **Тип 1:** Переместите рычаг режима рециркуляции воздуха вправо, чтобы войти в режим рециркуляции.

Тип 2: Чтобы войти в режим рециркуляции, нажмите на кнопку включения этого режима. Загорание индикатора указывает на то, что режим рециркуляции включен.

2. Переведите ручку регулирования температуры в конец красной зоны.

3. Установите ручку регулирования скорости вращения вентилятора на максимальную скорость.

Оттаивание ветрового стекла



Тип 1



Тип 2

1. **Тип 1:** Выключив режим рециркуляции, переведите ручку распределения воздуха в положение DEFROST .

Тип 2: Переводом ручки распределения воздуха в положение DEFROST  режим рециркуляции автоматически переключается на подачу свежего воздуха снаружи. Система кондиционирования воздуха работает, но состояние индикатора при этом не меняется.



2. Переведите ручку регулирования температуры в красную зону (теплый воздух).

3. Для быстрого удаления инея установите ручку регулирования подачи воздуха на максимальную скорость.

4. При необходимости откройте боковые вентиляционные отверстия и направьте их на боковые стекла.

ВНИМАНИЕ!

Разница температур окружающей среды и ветрового стекла может вызвать запотевание стекол, ограничивая тем самым возможность обзора.

Не рекомендуется использовать режимы FLOOR / DEFROST  или DEFROST  в условиях сильно повышенной влажности, если ручка регулирования температуры установлена в синюю зону.

Это может привести к ДТП с повреждением автомобиля и травмированием пассажиров.

Система рециркуляции воздуха 
Тип 1



Тип 2



Режим рециркуляции воздуха управляется рычажком . Загорание индикатора указывает на то, что режим рециркуляции включен.

* При работе в режиме DEFROST рециркуляция должна быть установлена на подачу свежего воздуха снаружи для обеспечения хорошего обзора через лобовое стекло.

▲ ПРЕДУПРЕЖДЕНИЕ!

Вождение с включенной системой рециркуляции воздуха в течение длительного времени может вызвать сонливость. Периодически включайте внешнюю вентиляцию для притока свежего воздуха.

В режиме рециркуляции уменьшается объем поступающего в салон наружного воздуха. Если рециркуляция включена без охлаждения, влажность воздуха повышается и возможно запотевание стекол. Качество воздуха в салоне со временем ухудшается, что может вызывать у пассажиров чувство сонливости.

Обогрев заднего стекла

Подогрев заднего стекла включается кнопкой 

Свечение индикатора указывает на то, что данный режим включен.

Подогрев заднего стекла на стр.  1-14.

Кондиционер

▲ ПРЕДУПРЕЖДЕНИЕ!

Не следует спать в автомобиле при работающем кондиционере или системе обогрева. Это может причинить серьезный вред или вызвать летальный исход в связи со снижением уровня содержания кислорода и/или недопустимого изменения температуры тела.

Тип 1



Тип 2

**Средства управления:**

- Температура
- Распределение воздуха
- Скорость вращения вентилятора
- Удаление влаги и инея
- Рециркуляция воздуха
- Охлаждение
- Обогрев заднего стекла

Температура

Для регулировки температуры поверните ручку.

красный цвет: тепло
синий цвет: холодно

Распределение воздуха

Выберите воздушное отверстие вращением центральной ручки.

- ☼: к области головы и к нише для ног;
- ☼: к нише для ног с отводом небольшого количества воздуха к ветровому стеклу, окнам передних дверей и боковым вентиляционным отверстиям;
- ☼: к области головы через регулируемые вентиляционные отверстия;
- ☼: к ветровому стеклу и нише для ног с отводом небольшого количества воздуха к окнам передних дверей и боковым вентиляционным отверстиям;

☼ к ветровому стеклу и окнам передних дверей с отводом небольшого количества воздуха к боковым вентиляционным отверстиям.

Скорость вращения вентилятора

Регулируйте воздушный поток переключением вентилятора на соответствующую скорость.

Тип 1



Тип 2



1. **Тип 1:** Выключив режим рециркуляции, переведите ручку распределения воздуха в положение **DEFROST** .

Тип 2: Переводом ручки распределения воздуха в положение **DEFROST**  режим рециркуляции автоматически переключается на подачу свежего воздуха снаружи.

2. **Тип 1:** Включите охлаждение .

Тип 2: Система кондиционирования воздуха работает, но состояние индикатора при этом не меняется.

3. Выберите нужную температуру.

4. Установите ручку регулирования подачи воздуха на требуемую скорость.

Охлаждение

Тип 1:

Управляется кнопкой  и работает только при работающем двигателе и вентиляторе.

Тип 2:

Управляется кнопкой  и работает только при работающем двигателе и вентиляторе. На включение режима кондиционирования воздуха указывает соответствующий индикатор.

* При работе в режиме Defrost выключатель системы кондиционирования воздуха переводится в положение A/C ON (кондиционер включен), при этом состояние индикатора не меняется.

Кондиционер охлаждает воздух и удаляет из него влагу (осушает), когда наружная температура слегка превышает температуру замерзания. Образовавшийся конденсат может капать из-под автомобиля. Если охлаждение или осушение не требуется, для экономии топлива систему рекомендуется выключить.

Если ручка регулирования подачи воздуха находится в положении OFF, кондиционирование воздуха не осуществляется.

Если ручка управления температурой повернута в красную зону, из вентиляционного отверстия при

выключенной системе кондиционирования будет идти теплый воздух.

Для выключения системы кондиционирования воздуха поверните ручку управления вентилятором в положение 0.

ВНИМАНИЕ!

Используйте только рекомендованный хладагент.

ПРЕДУПРЕЖДЕНИЕ!

Системы климат-контроля должны обслуживаться только квалифицированными работниками. При неправильных методах обслуживания возможно причинение травмы.

Нормальное охлаждение

1. Включите систему кондиционирования воздуха.
2. Переведите ручку регулирования температуры в синюю зону.
3. Поверните ручку распределения воздуха.
4. Установите ручку регулирования подачи воздуха на требуемую скорость.

Максимальное охлаждение**Тип 1****Тип 2**

Используется для максимального охлаждения воздуха в салоне в жаркую погоду или при длительном нахождении автомобиля на солнце.

1. Включите систему кондиционирования воздуха.

2. **Тип 1:** Переместите рычаг режима рециркуляции воздуха вправо, чтобы войти в режим рециркуляции.

Тип 2: Чтобы войти в режим рециркуляции, нажмите на кнопку включения этого режима.

3. Переведите ручку регулирования температуры в конец синей зоны.

4. Установите ручку регулирования подачи воздуха на максимальную скорость.

ВЕНТИЛЯЦИОННЫЕ РЕШЕТКИ**Регулируемые решетки вентиляционных отверстий**

Чтобы испаритель не обмерзал из-за недостаточного потока воздуха, при включенном охлаждении должно быть открыто хотя бы одно вентиляционное отверстие.

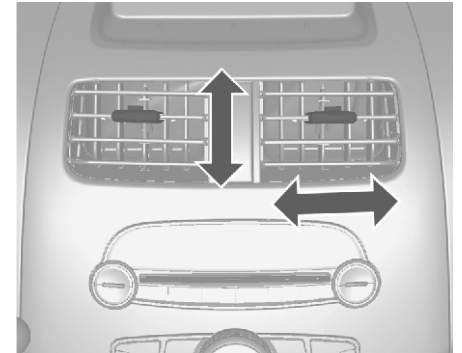

Центральное отверстие не закрывается полностью.

Наклоняя и поворачивая решетку, установите требуемое направление потока воздуха.

ТЕХНИЧЕСКОЕ ОБСЛУЖИВАНИЕ

Воздухозаборник

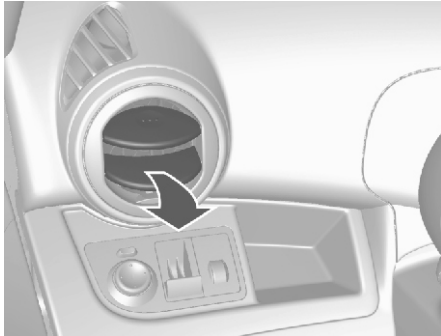

Чтобы открыть боковые вентиляционные отверстия, нажмите на крышку каждого отверстия и поверните ее в нужном направлении.

Если обдув не нужен, поверните ручку по часовой стрелке.

⚠ ПРЕДУПРЕЖДЕНИЕ!

Не прикрепляйте к шторкам дефлекторов обдува никаких посторонних предметов. Опасность повреждения и травмирования в случае аварии.

Неподвижные вентиляционные отверстия

Дополнительные вентиляционные отверстия располагаются под ветровым стеклом и окнами передних дверей, а также в нишах для ног.

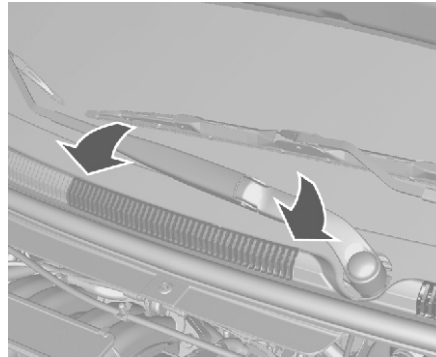

Для обеспечения необходимого притока воздуха, расположенные в моторном отделении перед ветровым стеклом воздухозаборные отверстия должны быть свободны. Удаляйте с него листья, грязь и снег.

Фильтр салона

Воздушный фильтр для салона автомобиля

Фильтр задерживает пыль, сажу, пыльцу, споры, присутствующие в поступающем через воздухозаборник в салон автомобиля воздухе.

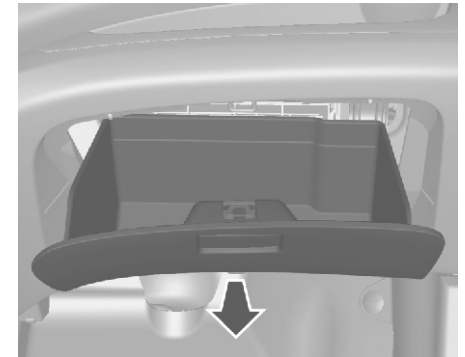

Замена фильтра:

1. Извлечение перчаточного ящика.

Для извлечения перчаточного ящика откройте его и отклоните вверх.

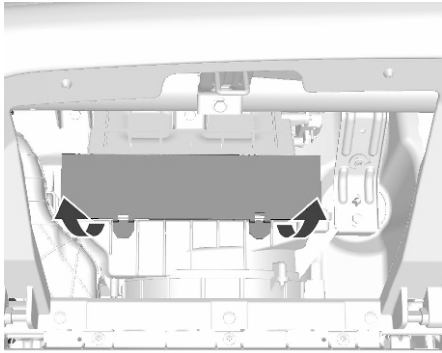

2. Приподнимите и снимите крышку фильтра.
3. Замените воздушный фильтр для салона автомобиля.
4. Установите крышку фильтра и перчаточный ящик в обратном порядке.

Примечание: Для замены фильтра рекомендуем обратиться в авторизованный сервис-центр.

⚠ ВНИМАНИЕ!

Более частое обслуживание воздушного фильтра в салоне для пассажиров требуется при постоянной езде по пыльным и не мощным дорогам или в условиях загрязнения воздуха. Эффективность фильтра снижается, и это наносит вред органам дыхания. Эффективность фильтра снижается, и это наносит вред органам дыхания.

Нормальная работа кондиционера

Для обеспечения непрерывной эффективной работы необходимо включать охлаждение на несколько минут один раз в месяц, независимо от погоды и времени года. Работа системы с охлаждением невозможна при низкой наружной температуре.

Обслуживание

Для поддержания оптимальных параметров охлаждения рекомендуется ежегодно проводить проверку системы климат-контроля.

- Испытание на функциональность и герметичность
- Функциональность обогрева
- Проверка на наличие утечек
- Проверка приводных ремней
- Очистка дренажа конденсатора и испарителя
- Проверка работоспособности

⚠ ВНИМАНИЕ!

Используйте только рекомендованный хладагент.

⚠ ПРЕДУПРЕЖДЕНИЕ!

Системы климат-контроля должны обслуживаться только квалифицированными работниками. При неправильных методах обслуживания возможно причинение травмы.

8

ВОЖДЕНИЕ И УПРАВЛЕНИЕ АВТОМОБИЛЕМ

- СОВЕТЫ ВОДИТЕЛЮ 8-2
- ЗАПУСК И ЭКСПЛУАТАЦИЯ 8-2
- ОТРАБОТАВШИЕ ГАЗЫ 8-4
- АВТОМАТИЧЕСКАЯ КОРОБКА ПЕРЕДАЧ 8-4
- МЕХАНИЧЕСКАЯ КОРОБКА ПЕРЕДАЧ 8-8
- ТОРМОЗНЫЕ МЕХАНИЗМЫ 8-9
- СИСТЕМЫ ОБНАРУЖЕНИЯ ОБЪЕКТОВ 8-11
- ТОПЛИВО 8-12

СОВЕТЫ ВОДИТЕЛЮ

Управление автомобилем

Никогда не двигайтесь под уклон с неработающим двигателем

Многие системы в этой ситуации не работают (например, усилитель тормозной системы, рулевого управления). Такой стиль езды опасен для вас и окружающих.

Педали

Около педалей не допускается присутствие ковриков, могущих препятствовать свободному ходу педалей.

ЗАПУСК И ЭКСПЛУАТАЦИЯ

Обкатка нового автомобиля

- Для сохранения высоких эксплуатационных характеристик, а также для продления срока службы автомобиля соблюдайте следующие рекомендации на протяжении первых нескольких сотен километров пробега:
- Трогаясь с места, не нажимайте до конца педаль акселератора:
- Не допускайте работы двигателя на чрезмерно высоких оборотах.
- Избегайте резких остановок, кроме экстренных ситуаций. Соблюдение этого требования необходимо для правильной приработки тормозов.
- Во избежание повреждения двигателя и для экономии топлива не допускайте резких стартов, ускорений и продолжительного движения на высокой скорости.
- При разгоне на пониженных передачах не нажимайте до конца педаль акселератора.
- Не буксируйте другие транспортные средства.

Положения ключа замке зажигания

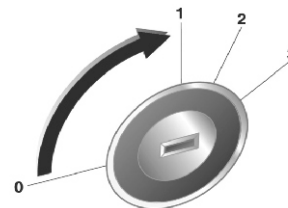

0 (LOCK) (блокировка): зажигание выключено

1 (ACC) (аксессуары): зажигание выключено, рулевое колесо разблокировано

2 (ON): зажигание включено

3 (START) (пуск): пуск двигателя

▲ ОПАСНОСТЬ!

При движении запрещается поворачивать ключ зажигания в положения 0 или 1. Отключаются все системы автомобиля и усилитель тормозов с возможным причинением вреда автомобилю, здоровью или даже смерти.

▲ ВНИМАНИЕ!

Не оставляйте надолго ключ в положении 1 или 2 при неработающем двигателе. Это приведет к разряду аккумуляторной батареи.

Пуск двигателя

Запуск двигателя ключом зажигания

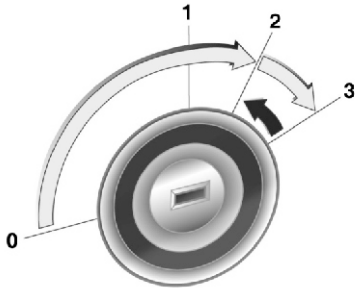

- Поверните ключ в положение 1 и немного поверните рулевое колесо, чтобы вывести его из состояния блокировки.
- Механическая коробка передач: выжмите сцепление.
- Автоматическая коробка передач: Переведите селектор в положение Р или N.

- Не нажимайте педаль акселератора.
- Поверните ключ в положение 3, выжимая педали сцепления и тормоза; отпустите педали, после запуска двигателя.

Перед повторным пуском или для выключения двигателя верните ключ в положение 0.

▲ ВНИМАНИЕ!

Не допускайте непрерывной работы стартера более 10 секунд. Если двигатель не запустился, подождите 10 секунд перед повторной попыткой. Это предотвратит повреждение стартера.

Стоянка

- Не оставляйте автомобиль стоять на поверхности, способной легко воспламениться. В этом случае причиной пожара может стать высокая температура системы выпуска отработавших газов автомобиля.
- При затягивании стояночного тормоза не нажимайте кнопку фиксатора. На спусках или подъемах затягивайте стояночный тормоз как можно сильнее. Чтобы уменьшить усилие включения стояночного тормоза, одновременно выжмите педаль тормоза.
- Выключите двигатель и зажигание. Поверните рулевое колесо до срабатывания блокировки.
- Если автомобиль стоит на ровной поверхности или подъеме, перед выключением зажигания включите первую передачу. Остановившись на подъеме, поверните передние колеса в сторону от бордюрного камня.
- Если автомобиль стоит на спуске, перед выключением зажигания включите заднюю передачу. Поверните передние колеса к бордюроному камню.
- Заприте автомобиль и включите противоголодную систему.

ОТРАБОТАВШИЕ ГАЗЫ

ОПАСНОСТЬ!

Отработавшие газы двигателя содержат ядовитый угарный - газ без цвета и запаха, и способный, если его вдохнуть, привести к смертельному исходу. При попадании отработавших газов в салон автомобиля откройте окна. Устраните причину неисправности на станции техобслуживания. Движение с открытым багажным отделением не рекомендуется, поскольку при этом в салон автомобиля могут попасть отработавшие газы.

Каталитический нейтрализатор

Каталитический нейтрализатор снижает количество вредных веществ в выхлопных газах.

ВНИМАНИЕ!

Заправка топливом, марка которого не соответствует приведенному на страницах \diamond 8-13, может стать причиной повреждения катализатора или других компонентов Вашего автомобиля. Несгоревший бензин может перегреть и повредить каталитический нейтрализатор. Поэтому избегайте чрезмерно длительных запусков двигателя, не допускайте попадания в топливный бак влаги и не заводите двигатель с толчка или буксировкой.

При пропусках пропусков зажигания, нестабильной работы двигателя, снижения мощности двигателя или других проблемах, как можно скорее обратитесь в мастерскую для их устранения. При крайней необходимости в течение короткого промежутка времени допустима езда на малой скорости и низких оборотах двигателя.

АВТОМАТИЧЕСКАЯ КОРОБКА ПЕРЕДАЧ

Автоматическая коробка передач - четырехступенчатая, с электронным управлением. Четвертая передача – повышающая.

Трогание с места

1. После прогрева двигателя выжмите и удерживайте педаль тормоза и переведите рычаг селектора в положение R, D, I или L.

ВНИМАНИЕ!

Не переключайтесь между положениями D (передний ход) и R (задний ход) или P (стоянка) во время движения автомобиля. Это приведет к повреждению коробки передач и может стать причиной травмы.

2. Отпустите стояночный тормоз и педаль тормоза.
3. Чтобы тронуться с места, медленно нажмите на педаль акселератора

Рычаг селектора

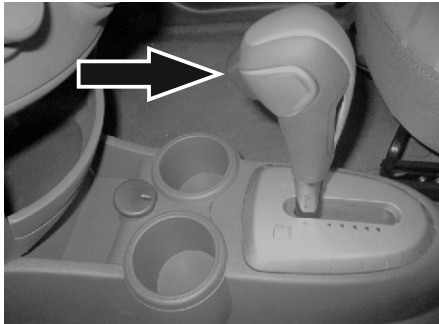

P (СТОЯНКА): Блокируются передние колеса. Переключайтесь в положение P только на стоящем автомобиле и при задействованном стояночном тормозе.

R (ЗАДНИЙ ХОД): Переключайтесь в положение R только на стоящем автомобиле.

N (НЕЙТРАЛЬНОЕ): Нейтральное положение коробки передач.

D: (ВОЖДЕНИЕ): Данное положение предназначено для всех нормальных режимов движения. Позволяет переключаться на все четыре передачи переднего хода. Четвертой повышающей передачей обеспечивается снижение оборотов двигателя, уровня шума и расхода топлива.

I (ПРОМЕЖУТОЧНЫЙ): Данное положение также используется для нормального вождения. Оно снижает скорость автомобиля без привлечения тормозной системы на небольших спусках, где автомобиль начал бы ускорение. Если постоянно происходит переключение повышенных и пониженных передач во время вождения по крутым склонам, данная позиция может быть использована для предотвращения переключения повторных типов передач. Вы можете выбрать позицию I (Промежуточный) вместо D (Вождение) когда двигаетесь на холмистой, извилистой дороге, при буксировке прицепа, когда требуется меньшее переключение между передачами.

L (ПОНИЖЕННАЯ): Данная позиция дает доступ к 4 (Четвертая), 3 (Третья), 2 (Вторая) и 1 (Первая) диапазоны передач. Обеспечивает максимальное торможение двигателем но более низкую топливную экономичность, чем позиция D (Вождение). Вы можете использовать ее на очень крутых склонах, глубоком снеге или грязи. Если электронное переключение выбрало позицию L (Пониженная), трансмиссия не переключится на пониженные передачи, пока автомобиль не начнет двигаться достаточно медленно.

⚠ ВНИМАНИЕ!

Не нажимайте педаль акселератора в момент переключения Вами селектора передач. Никогда не нажимайте педали акселератора и тормоза одновременно. При включенной передаче, после отпущания педали тормоза автомобиль начинает медленно двигаться. Не используйте положения P (стоянка) вместо стояночного тормоза. Заглушите двигатель, задействуйте стояночный тормоз и извлеките ключ зажигания при выходе из автомобиля. Ни в коем случае не оставляйте без присмотра автомобиль с работающим двигателем.

Переключение диапазонов передач

Для переключения между отдельными диапазонами передач необходимо нажимать кнопку разблокировки сбоку рычага переключателя. При переключении селектора следуйте обозначениям стрелок.

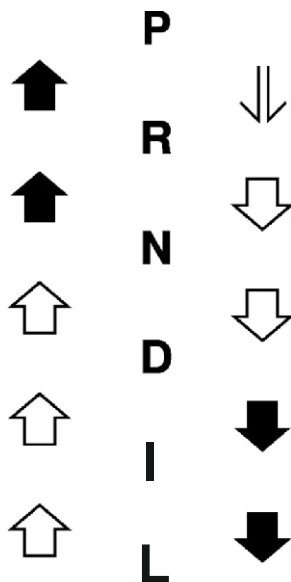

Для переключения нажмите кнопку разблокировки. Стрелками обозначены диапазоны, для которых не требуется нажатие кнопки разблокировки.

Для переключения выжмите педаль тормоза и нажмите кнопку разблокировки. Диапазоны, для которых требуется нажатие кнопки разблокировки, обозначены стрелками.

Свободное переключение.

ПРЕДУПРЕЖДЕНИЕ!

Во избежание повреждения коробки передач соблюдайте следующие правила: Не нажимайте педаль акселератора при переключении из положения P или N в положение R, D, I или L.

Это может привести не только к повреждению коробки передач, но и к потере управления автомобилем. Старайтесь как можно больше использовать положение D.

Запрещается переключение в положение P или R во время движения автомобиля. При остановке на подъеме не удерживайте автомобиль на месте путем нажатия на педаль акселератора. Используйте рабочий тормоз.

Нажмите педаль тормоза при переключении из положения P или N в положение R или на передачу переднего хода.

Нажмите педаль тормоза при переключении из положения P или N в положение R или на передачу переднего хода.

Иначе возможно повреждение коробки передач или неожиданное трогание автомобиля с места, вызывающее потерю водителем управления автомобилем с причинением вреда здоровью, автомобилю или другому имуществу.

Торможение двигателем

Для использования на затяжных спусках эффекта торможения двигателем выполните следующее:

Для автоматической коробки передач при необходимости переключитесь на диапазон передач "I" или "L".

Торможение двигателем наиболее эффективно в диапазоне "L". При переключении на диапазон передач "L" на слишком высокой скорости автоматической коробкой передач сохраняется текущая передача до снижения скорости автомобиля.

Для обычного торможения двигателем переключитесь на диапазон передач "I". Для более эффективного замедления переключитесь на диапазон "L".

Примечание: Использование эффекта торможения двигателем на затяжных спусках позволяет продлить срок службы тормозных механизмов.

Раскачивание автомобиля

Раскачивание автомобиля допускается только при буксовании на песке, в грязи или в снегу.

Попеременно переводите селектор передач в положения D и R.

Не разгоняйте двигатель и не допускайте резких ускорений.

Стоянка

После остановки автомобиля нажатию педали тормоза включите стояночный тормоз, подняв рычаг до упора, и извлеките ключ зажигания.

Понижение передач

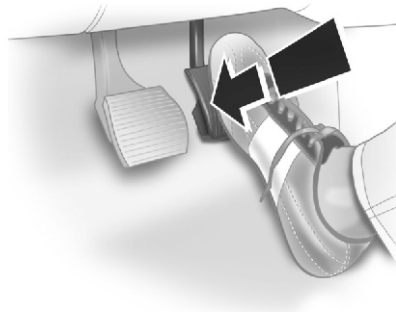

Для более резкого ускорения нажмите педаль акселератора до упора и удерживайте в таком положении. Коробка передач переключится на более низкую передачу в зависимости от оборотов двигателя.

Неисправность

При неисправности загорается сигнализатор неисправности или сигнализатор автоматической коробки передач. Коробка передач блокируется на определенной передаче и более не допускает переключения ни в автоматическом, ни в ручном режиме. Устраните причину неисправности на станции техобслуживания

Прерывание электропитания

При сбое питания рычаг селектора передач невозможно вывести из положения P.

При разрядке аккумуляторной батареи запустите двигатель с помощью пусковых проводов.

Если аккумуляторная батарея не является причиной неисправности, разблокируйте рычаг селектора передач и извлеките ключ из замка зажигания.

Разблокировка рычага селектора передач

Ваш автомобиль оборудован системой блокировки рычага переключателя передач с педалью тормоза (BTSI). Перед выводом селектора из положения "P" (стоянка)

включите зажигание и выжмите до упора педаль тормоза. В случае невозможности перевода селектора из положения "P" при включенном зажигании и нажатой педали тормоза выполните следующее:

1. Отключите зажигание.

2. Выжмите и удерживайте педаль тормоза и поднимите рычаг стояночного тормоза.

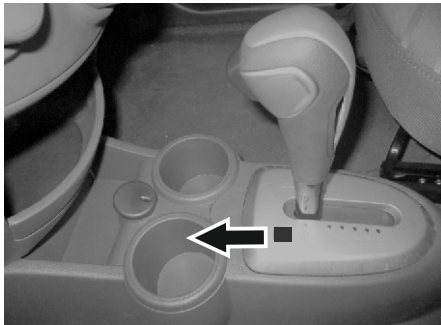

3. Откройте крышку.

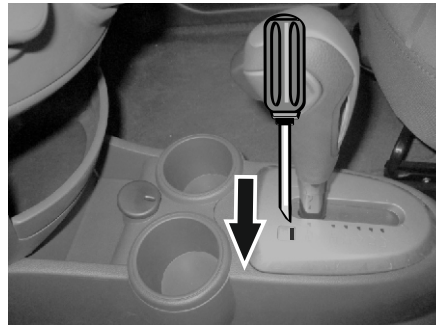

4. Вставьте отвертку в отверстие до упора и выведите селектор из положения "P". Запустите двигатель и включите требуемую передачу.

При переводе селектора в положение "P" произойдет его повторная блокировка.

5. Закройте крышку.

6. При первой возможности выполните ремонт автомобиля.

МЕХАНИЧЕСКАЯ КОРОБКА ПЕРЕДАЧ

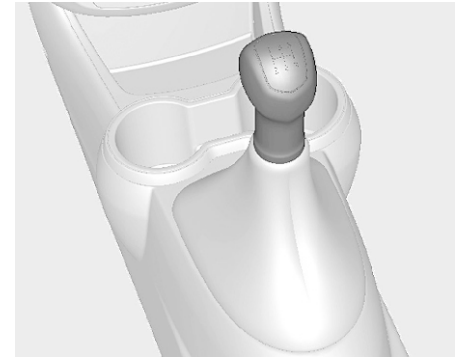

Если передача не включается, установите рычаг в нейтральное положение, отпустите и снова выжмите педаль сцепления; еще раз включите передачу.

Не выжимайте сцепление без необходимости. Во время движения отпускайте педаль сцепления полностью. Не используйте эту педаль в качестве опоры для ступни.

▲ ВНИМАНИЕ!

Не рекомендуется управлять автомобилем, постоянно держа руку на рычаге переключения передач.

ТОРМОЗНЫЕ МЕХАНИЗМЫ

Торможение двигателем

Для механической коробки передач последовательно переключитесь на более низкую передачу

ПРЕДУПРЕЖДЕНИЕ!

Не снижайте передачу механической коробки передач сразу на 2 или более ступени.
Это позволит предотвратить повреждение коробки передач или потерю управления и возможные травмы.

Примечание: Использование торможения двигателем на затяжных спусках позволяет продлить срок службы тормозных механизмов.

Тормозная система состоит из двух независимых контуров.

Если контур тормозной системы выйдет из строя, автомобиль по-прежнему можно затормозить, используя другой контур. Однако эффект торможения достигается только тогда при резком нажатии педали тормоза. Для этого необходимо значительно большее усилие. Тормозной путь увеличен. Прежде чем продолжать поездку, обратитесь за помощью на станцию технического обслуживания.

ВНИМАНИЕ!

При неисправности одного тормозного контура требуется большее усилие при нажатии педали тормоза и увеличивается тормозной путь. Немедленно обратитесь в сервис-центр для проверки и ремонта тормозной системы. Рекомендуем обратиться в авторизованный сервис-центр.

Если при нажатии педали тормоза ход педали больше нормального хода, возможно, тормозной системе требуется ремонт.

Незамедлительно обратитесь в сервис-центр. Рекомендуем обратиться в авторизованный сервис-центр.

ВНИМАНИЕ!

Во время движения без необходимости не держите ногу на педали тормоза. Это может привести к повышенному износу компонентов тормозных механизмов. Кроме того, это приводит к перегреву тормозов, вызывая увеличение тормозного пути и снижение безопасности движения.

ПРЕДУПРЕЖДЕНИЕ!

После проезда по глубоким лужам, мойки автомобиля или интенсивного торможения на крутых спусках может происходить временное снижение эффективности торможения. Это объясняется наличием влаги в компонентах тормозных механизмов или перегревом.

В случае временного снижения эффективности торможения из-за перегрева выполните следующее:

При спуске переключитесь на пониженную передачу. Не допускайте длительных торможений.

В случае временного снижения эффективности торможения из-за наличия влаги на компонентах тормозных механизмов для восстановления нормального торможения выполните следующее:

▲ ПРЕДУПРЕЖДЕНИЕ!

1. Оцените дорожную обстановку в отношении автомобилей позади.
2. Продолжайте ехать с безопасной скоростью и достаточным запасом расстояния до автомобилей, едущих сзади и параллельно.
3. Плавно нажмите на педаль тормоза до восстановления нормального торможения.

Антиблокировочная тормозная система (АБС)

Антиблокировочная тормозная система (АБС) предотвращает блокирование колес. АБС начинает регулировать тормозное давление, как только появляется тенденция к блокированию колеса. Автомобиль продолжает оставаться управляемым даже при очень резком торможении. Вмешательство системы АБС в управление заметно по импульсу, ощущаемому на педали тормоза, и характерному звуку, издаваемому в процессе регулирования. Для оптимального торможения удерживайте педаль тормоза в полностью нажатом положении в течение процесса торможения несмотря на пульсацию педали. Не снижайте усилие нажатия на педаль тормоза.

При начале движения автомобиля после включения зажигания возможен кратковременный звук механического контакта. Это нормально и указывает на готовность к работе АБС.

Индикатор  антиблокировочной тормозной системы стр. 4-12

Неисправность**▲ ПРЕДУПРЕЖДЕНИЕ!**

При неисправности АБС колеса могут заблокироваться при более резком, чем обычно торможении. Преимущества АБС при этом становятся недоступны. При резком торможении автомобиль может потерять управляемость и свернуть в сторону.

Устраните причину неисправности на станции техобслуживания

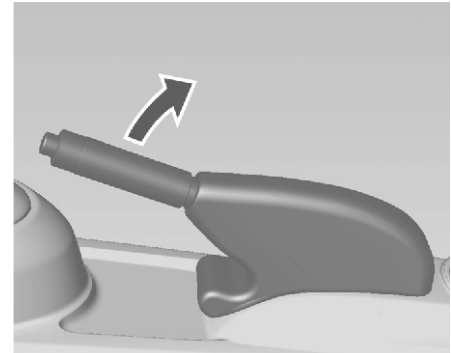
Стояночный тормоз

Не нажимая кнопку фиксатора, сильно затяните стояночный тормоз. На спуске или подъеме стояночный тормоз следует затягивать с максимальным усилием. Для того чтобы отключить стояночный тормоз, слегка приподнимите рычаг, нажмите на кнопку фиксатора и полностью опустите рычаг. Для уменьшения усилия, необходимого для включения стояночного тормоза, одновременно с его затяжкой нажмите педаль тормоза.

СИСТЕМА ОБНАРУЖЕНИЯ ОБЪЕКТОВ

Система облегчения экстренного торможения

При быстром и сильном нажатии на педаль тормоза автоматически прикладывается максимальное тормозное усилие (полное торможение).

Сохраняйте устойчивое давление на педаль тормоза, пока сохраняется необходимость в полном торможении. Максимальное тормозное усилие автоматически снижается при отпускании педали тормоза.

Система помощи при парковке

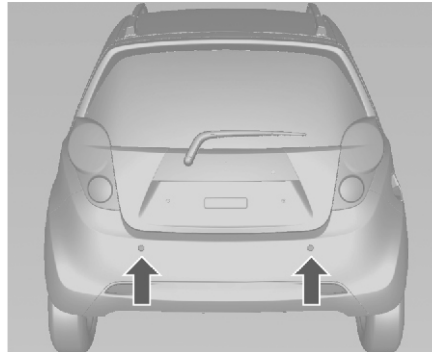

Система помощи при парковке служит для помощи водителю при движении задним ходом: при обнаружении за автомобилем препятствия звучит звуковой сигнал.

Система включается автоматически при переводе ключа зажигания в положение ON и установке селектора коробки передач в положение R.

Система отключается при скорости автомобиля выше 5 км/ч.

Включение звукового сигнала при переключении селектора в положение R указывает на нормальные условия.

В этот момент можно определить расстояние между автомобилем и препятствием, о котором предупреждает сигнал.

Не путайте этот сигнал с непрерывным звуковым сигналом, раздающимся, когда до препятствия 40 см.

▲ ВНИМАНИЕ!

Наличие следующих признаков указывает на неисправность системы помощи при парковке.

Звуковой сигнал звучит 3 раза подряд при отсутствии препятствий рядом с задним бампером. При первой возможности обратитесь в сервис-центр. Рекомендуем обратиться в авторизованный сервис-центр.

Звуковой сигнал и дальность действия	Сигнализация
1-й сигнал примерно 0,8-1,5 м (30-60 дюймов) от заднего бампера	Два гудка
2-й сигнал примерно 0,8 см (60 дюймов) от заднего бампера	Четыре гудка
Звуковой сигнал и дальность действия	Сигнализация
примерно 20-40 см (8-16 дюймов) от заднего бампера	Непрерывно

▲ ВНИМАНИЕ!

К системе помощи при парковке следует относиться только как к дополнительной функции. Водитель должен следить за обстановкой позади автомобиля.

Звуковой сигнал предупреждения может меняться в зависимости от объекта.

Звуковой сигнал предупреждения может не подоваться, если датчик замерз или запачкан пылью или грязью.

Не нажимайте и не царапайте поверхность датчика. Это может повредить покрывающий слой.

Возможен сбой системы помощи при парковке при движении по неровной поверхности, например в лесу, на гравийной или ухабистой дороге, на уклонах.

Системой помощи при парковке могут не распознаваться острые предметы, толстая зимняя одежда и другие толстые и мягкие материалы могут поглощать радиоволны.

▲ ВНИМАНИЕ!

При наложении внешних звуковых сигналов (металлический звук или шум воздушного тормоза тяжелых грузовых автомобилей) в системе помощи при парковке возможны сбои.

Загрязненные датчики очищайте мягкой губкой и чистой водой.

Система может не зафиксировать такие объекты на очень близком расстоянии (приблизительно 25 см) или на расстоянии около 1 м.

Обязательно смотрите в зеркала или поворачивайте голову назад. Необходимо соблюдать обычные меры предосторожности при движении задним ходом. Во избежание повреждения не нажимайте и не ударяйте датчики, при мойке автомобиля не направляйте на датчики струю под высоким давлением.

▲ ВНИМАНИЕ!

Верхняя часть автомобиля может удариться до того, как датчик сработает. Поэтому в процессе парковки обязательно нужно смотреть в зеркала заднего вида или поворачивать голову назад.

Система помощи при парковке работает корректно на поверхностях без вертикальных перепадов.

ТОПЛИВО**Топливо для бензиновых двигателей**

Используйте только неэтилированный бензин.

Использование не соответствующего топлива может привести к повреждению двигателя и аннулированию гарантии. Допускается использование стандартных видов топлива с аналогичными характеристиками и объемной долей этанола не более 10%.

Используйте бензин с рекомендованным октановым числом ⇨ Данные двигателя на стр.11-3

При эксплуатации на бензине со слишком низким октановым числом снижается мощность и крутящий момент двигателя и немного возрастает расход топлива.

▲ ВНИМАНИЕ!

Использование топлива, не соответствующего требованиям может привести к повышенному нагарообразованию, выходу двигателя из строя и потере гарантии.

▲ ВНИМАНИЕ!

Использование бензина со слишком низким октановым числом может привести к его неуправляемому сгоранию и повреждению двигателя.

Заправка топлива в бак

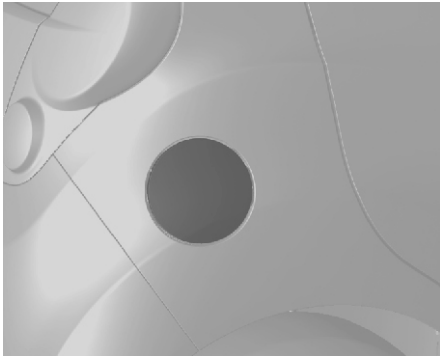

⚠ ВНИМАНИЕ!

При использовании топлива не надлежащего сорта или при добавлении в топливо неправильных присадок возможны серьезные повреждения двигателя и каталитического нейтрализатора.

Для дозаправки автомобиля используйте только топливо (бензин), предписанное для данного автомобиля. Заправка дизельным топливом автомобиля с бензиновым двигателем чревата серьезным повреждением автомобиля.

В целях безопасности канистры, насосы и шланги должны быть надлежащим образом заземлены. Разряд статического

⚠ ВНИМАНИЕ!

электричества может привести к воспламенению паров бензина. Это чревато ожогами и повреждением автомобиля.

⚠ ОПАСНОСТЬ!

Перед заправкой топлива выключите двигатель и дополнительные отопители, имеющие собственные камеры сгорания. Отключите мобильные телефоны. Электромагнитные волны и токи мобильных телефонов могут привести к воспламенению паров топлива.

Топливо является легко-воспламеняющимся и взрывоопасным веществом. Не курите. Не допускайте открытого огня и искрообразования. Во время заправки соблюдайте инструкции и правила техники безопасности заправочной станции.

Перед открытием крышки топливного бака или прикосновением к заправочному пистолету снимите электростатический заряд с рук прикосновением к чему-либо, снимающему статические заряды.

При заправке не предпринимайте ничего, вызывающего появление электростатического разряда, например не садитесь и не выходите из автомобиля. Статический электрический разряд может привести к воспламенению паров топлива.

⚠ ОПАСНОСТЬ!

При появлении в салоне автомобиля запаха топлива немедленно устраните причину неисправности на станции техобслуживания.



1. Заглушите двигатель.
2. Потяните вверх рычаг отпирания откидной крышки топливного бака, расположенный на полу с левой передней стороны сиденья водителя.
3. Медленно поверните крышку заправочной горловины против часовой стрелки. В случае появления шипящего звука дождитесь его прекращения, прежде чем полностью отвинчивать крышку. Откидная крышка топливного бака расположена на панели задней правой боковины.

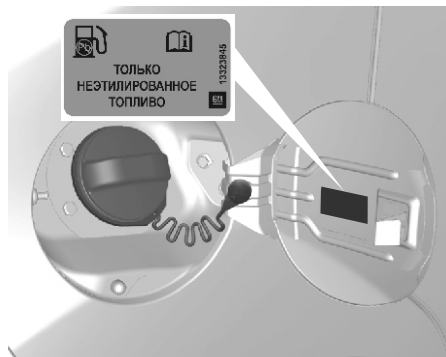

4. Снимите крышку. Крышка привязана к автомобилю.

5. После заправки установите крышку на место. Поверните крышку по часовой стрелке до щелчков.

6. Плотно закройте и защелкните откидную крышку топливного бака.

Примечание: Если в холодную погоду откидная крышка топливного бака не открывается, слегка постучите по ней. Затем попытайтесь открыть ее еще раз.

▲ ВНИМАНИЕ!

Перелившееся топливо следует немедленно вытереть.

9

УХОД ЗА АВТОМОБИЛЕМ

- ОБЩАЯ ИНФОРМАЦИЯ 9-2
- ПРОВЕРКИ АВТОМОБИЛЯ 9-3
- ЗАМЕНА ЛАМП НАКАЛИВАНИЯ 9-14
- ЭЛЕКТРООБОРУДОВАНИЕ 9-20
- АВТОМОБИЛЬНЫЕ ИНСТРУМЕНТЫ 9-26
- КОЛЕСА И ШИНЫ 9-26
- ЗАПУСК ОТ ДОПОЛНИТЕЛЬНОЙ
АККУМУЛЯТОРНОЙ БАТАРЕИ 9-33
- БУКСИРОВКА АВТОМОБИЛЯ 9-35
- УХОД ЗА ВНЕШНИМ ВИДОМ АВТОМОБИЛЯ 9-38

ОБЩАЯ ИНФОРМАЦИЯ

Дополнительное оборудование и модификации автомобиля

Рекомендуется использовать только оригинальные и разрешенные для применения на Вашем автомобиле детали и дополнительные устройства. Мы не рекомендуем применение и не гарантируем надежность другой продукции, даже если она официально сертифицирована. Не допускается вносить изменения в систему электрооборудования, например модифицировать электронные блоки управления (заменять компоненты или модифицировать программное обеспечение).

⚠ ВНИМАНИЕ!

Не вносите изменения в автомобиль. Это может негативно сказаться на эксплуатационных качествах, сроке службы и безопасности автомобиля, а гарантийные обязательства могут оказаться недействительными при возникновении каких-либо проблем, связанных с этими изменениями.

Хранение автомобиля

Длительное хранение

При постановке автомобиля на хранение на несколько месяцев выполните следующее:

- Вымойте автомобиль и нанесите воск.
- Проверьте наличие слоя воска в моторном отсеке и на днище автомобиля.
- Полностью заправьте топливный бак.
- Очистите и защитите резиновые уплотнители.
- Замените моторное масло.
- Слейте жидкость из бачка стеклоомывателя.
- Проверьте противокоррозионные свойства и морозоустойчивость охлаждающей жидкости.
- Установите давление в шинах, предписанное для полной загрузки.
- Поставьте автомобиль в сухом и хорошо проветриваемом месте. Включите первую передачу или передачу заднего хода. Примите меры, чтобы автомобиль не скатывался.
- Не включайте стояночный тормоз.
- Откройте капот, закройте все двери и запирайте автомобиль.
- Снимите зажим с минусового контакта аккумуляторной батареи автомобиля. Убедитесь, что все системы, включая противоугонную, отключены.
- Закройте капот.

Ввод в эксплуатацию

Когда вы захотите снова воспользоваться автомобилем:

- Подключите зажим к минусовой клемме аккумуляторной батареи автомобиля. Включите электростеклоподъемники.
- Проверьте давление в шинах.
- Заполните бачок стеклоомывателя.
- Проверьте уровень моторного масла.
- Проверьте уровень охлаждающей жидкости.
- При необходимости установите на место номерной знак.

Самостоятельное выполнение работ по техническому обслуживанию

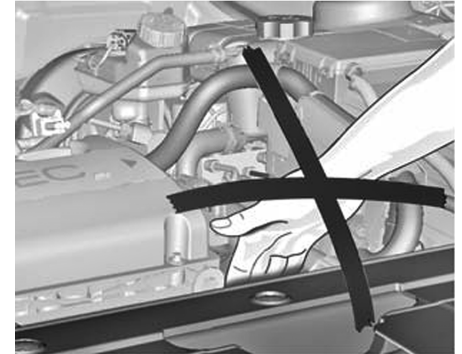

ПРОВЕРКИ АВТОМОБИЛЯ

⚠ ПРЕДУПРЕЖДЕНИЕ!

Проверки в моторном отсеке можно выполнять только при выключенном зажигании.
Вентилятор радиатора может заработать даже при выключенном зажигании.

⚠ ОПАСНОСТЬ!

В системе зажигания используется очень высокое напряжение. Не прикасайтесь этих узлов

Капот

Открытие

Тип 1

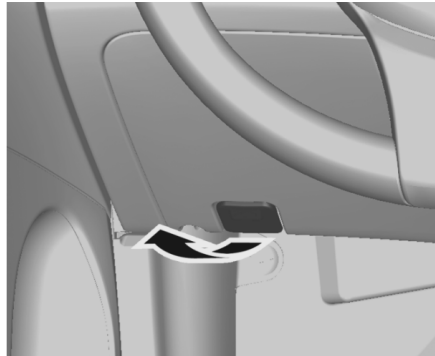

Тип 2

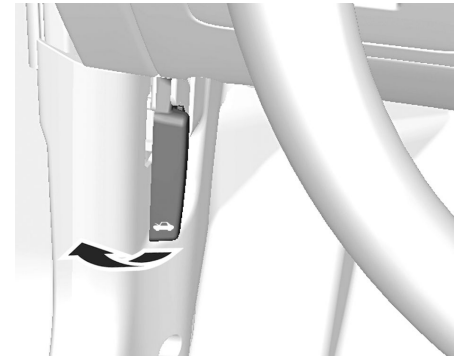

1. Потяните за расцепляющий рычаг и верните его в исходное положение.

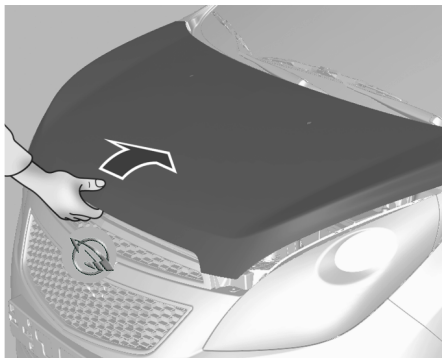

2. Потяните ручку замка и откройте капот .

⚠ ПРЕДУПРЕЖДЕНИЕ!

Если двигатель не успел остыть, не касайтесь никаких элементов в основании капота, кроме губчатого уплотнения.

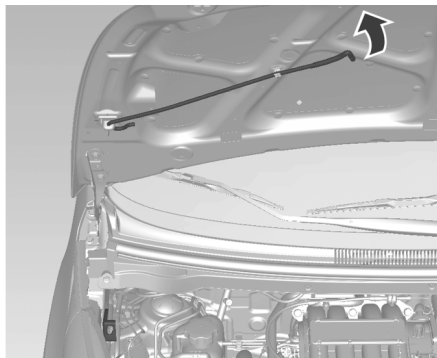

3. Слегка потяните из держателя вверх стержень опоры. Затем зацепите его за крючок в левой части отсека двигателя.

Закрывание

Перед закрытием капота зафиксируйте опору в держателе. Опустите капот двигателя, так чтобы закрылась защелка. Убедитесь, что капот зафиксирован.

⚠ ПРЕДУПРЕЖДЕНИЕ!

Обязательно соблюдайте следующие меры предосторожности:

Перед началом движения проверьте надежно ли закрыт капот, потянув за передний край капота.

Запрещается тянуть за рукоятку отпирания капота при движении автомобиля.

Запрещается движение автомобиля с открытым капотом. Открытый капот закрывает передний обзор.

При движении с открытым капотом возможно столкновение с причинением вреда автомобилю или другому имуществу, травмы или даже смерти.

Общий вид моторного отсека
Бензиновый двигатель 1.2 DOHC MT

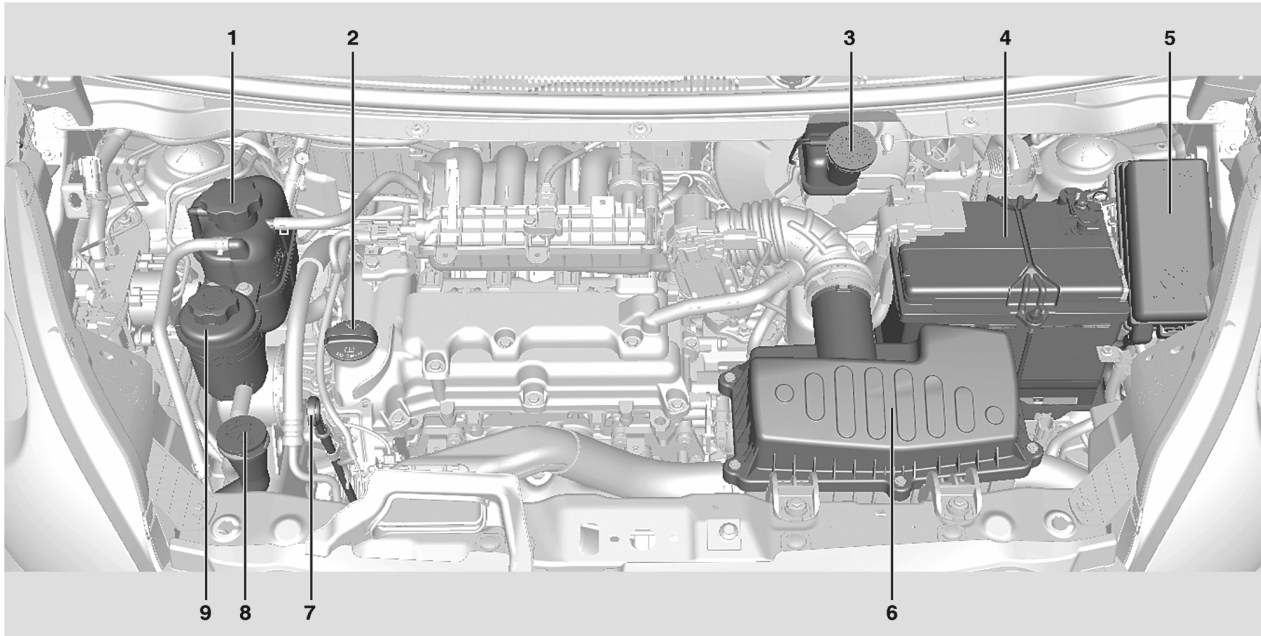

Тип 1

Бензиновый двигатель 1.2 DOHC AT

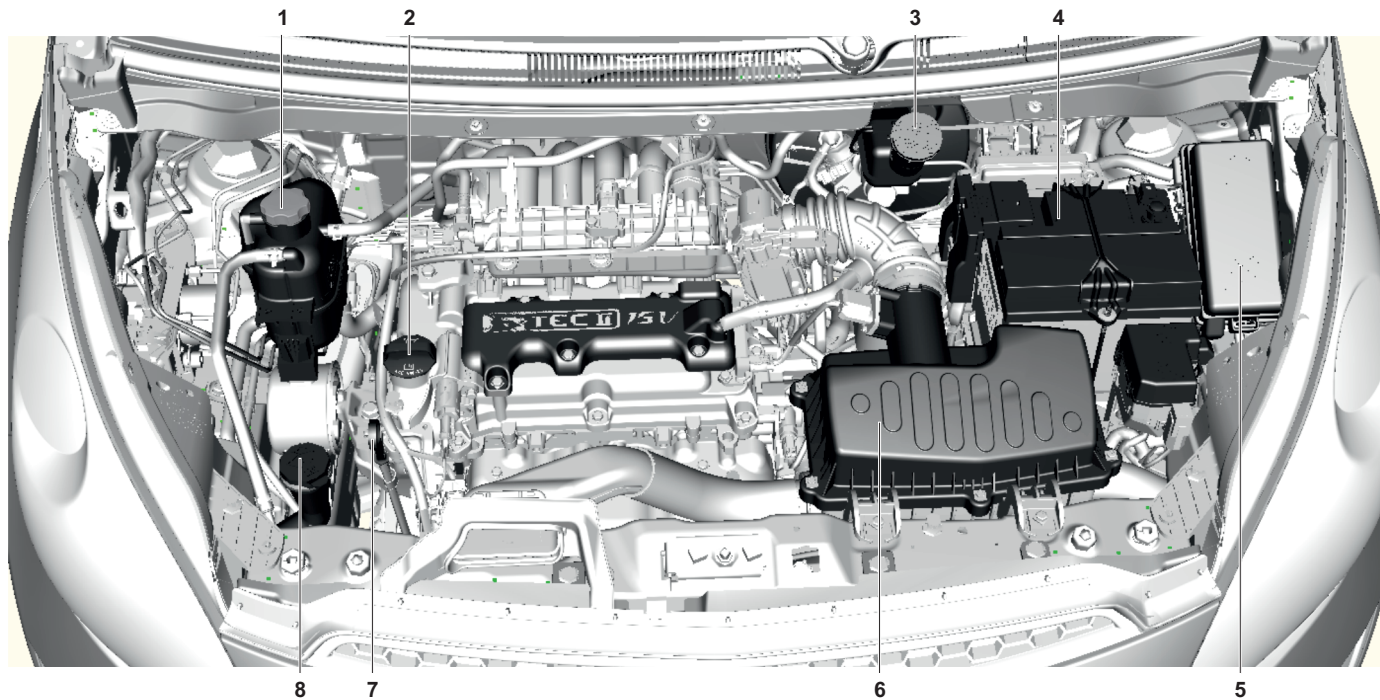

Тип 2

1. Емкость с охлаждающей жидкостью двигателя
2. Пробка заливной горловины моторного масла
3. Емкость с тормозной жидкостью
4. Аккумуляторная батарея
5. Блок предохранителей
6. Воздушный фильтр двигателя
7. Щуп для измерения уровня моторного масла
8. Емкость с жидкостью для стеклоомывателя
9. Емкость с рабочей жидкостью усилителя рулевого управления*

Моторное масло

Перед длительными поездками рекомендуется проверять уровень моторного масла вручную.

При проверке автомобиль должен стоять на горизонтальной площадке. Двигатель должен быть прогрет до рабочей температуры и выключен не менее, чем за 5 минут до проверки.

Выньте масломерный щуп, протрите его дочиста, вставьте до упора на рукоятке, выньте и посмотрите уровень масла.

Вставьте масломерный щуп до упора на рукоятке и поверните наполоборота.

Нормальным считается расход масла до 0,6л на каждые 1000 км пробега.

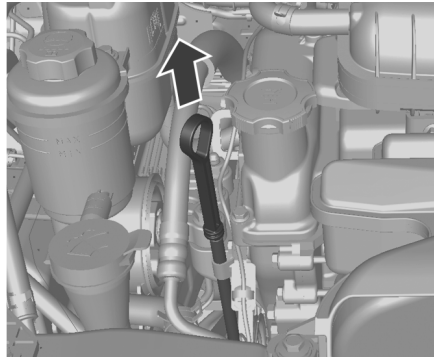

При снижении уровня моторного масла до отметки **MIN** долейте масло в двигатель.

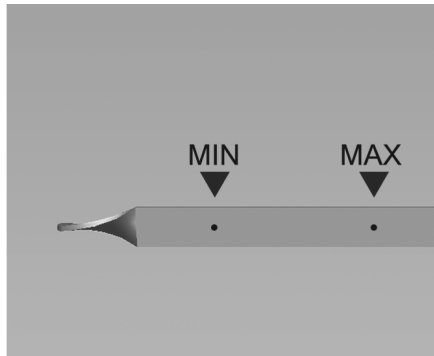

Рекомендуем использовать моторное масло той же самой марки, которое было залито при последней замене.

Уровень моторного масла не должен превышать отметки **MAX** на масляном щупе.

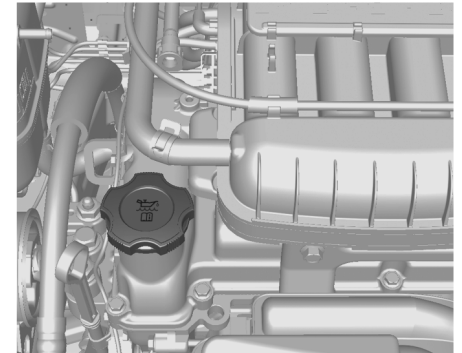

Крышка маслоналивной горловины двигателя находится на крышке распредвала.

▲ ВНИМАНИЕ!

Излишки масла необходимо слить или откачать.

Заправочные емкости и технические характеристики на  стр 10-5

Рекомендуемые жидкости и масла на  стр. 10-5.

⚠ ПРЕДУПРЕЖДЕНИЕ!

Моторное масло является ядовитой жидкостью и при проглатывании может вызвать отравление или смерть. Храните моторное масло вне досягаемости детей. Избегайте регулярного или длительного контакта моторного масла с кожей. После работы с моторным маслом промывайте открытые участки кожи мылом или специальным очистителем. В процессе слива моторного масла будьте очень осторожны, поскольку оно может быть горячим и причинить ожоги!

Жидкость для автоматической коробки передач

Нормальная работа и долговечность автоматической коробки передач обеспечиваются поддержанием требуемого уровня рабочей жидкости. При слишком высоком или слишком низком уровне жидкости возможно возникновение неисправности.

Уровень рабочей жидкости проверяется при работающем двигателе и селекторе автоматической коробки передач в положении Р. Двигатель и коробка передач должны быть прогреты до нормальной рабочей температуры. Автомобиль должен

быть припаркован на ровной горизонтальной площадке.

Нормальная рабочая температура жидкости (70 °С ~ 80 °С) достигается непродолжительной поездкой.

Проверка уровня жидкости в автоматической коробке передач

Если жидкость для автоматической коробки передач загрязнена или обесцветилась, замените жидкость.

Используйте только жидкость, указанную в таблице жидкостей данного руководства. Уменьшение уровня жидкости указывает на утечку из автоматической коробки передач. При обнаружении утечки срочно обратитесь в сервис-центр для устранения неисправности. Рекомендуется обратиться в авторизованный сервис-центр.

⚠ ВНИМАНИЕ!

Следите за тем, чтобы в жидкость коробки передач не попадала грязь или посторонние вещества. Загрязненная жидкость может вызвать серьезную поломку автоматической коробки передач и привести к дорогостоящему ремонту.

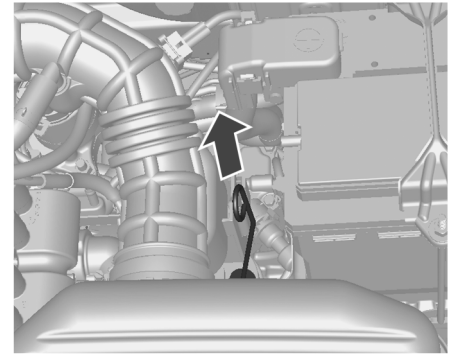

1. Запустите двигатель.
2. Прогрейте двигатель, чтобы температура рабочей жидкости автоматической коробки передач достигла приблизительно 70 °С ~ 80 °С.
3. Переведите рычаг селектора из положения "Р" в положение "L" и снова в "Р". После переключения выждите в каждом положении несколько секунд для полного включения передачи.
4. Извлеките и вытрите мерный щуп.
5. Вставьте масляный щуп в штуцер до упора. Не допускайте соприкосновения щупа с другими деталями.
6. Снова извлеките мерный щуп.
7. Убедитесь, что жидкость на щупе не загрязнена.

⚠ ВНИМАНИЕ!

Вставьте масляный щуп в штуцер до упора. Не допускайте соприкосновения щупа с другими деталями.

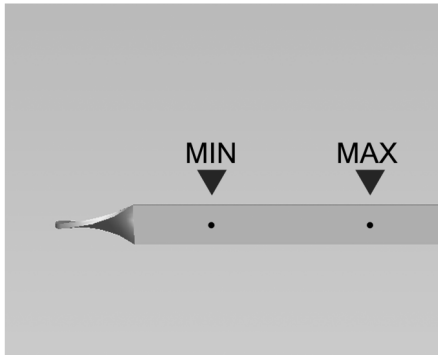

8. Проверьте уровень жидкости. Жидкость на щупе должна находиться между отметками **MIN** и **MAX**, как показано на рисунке.

9. При уровне жидкости ниже отметки **MIN** долейте жидкость до отметки **MAX**. Не переходите отметку **MAX**.

⚠ ВНИМАНИЕ!

Избыток жидкости снижает эксплуатационные характеристики автомобиля.

Не добавляйте избыточное количество жидкости в автоматическую коробку передач. Это может повредить коробку передач.

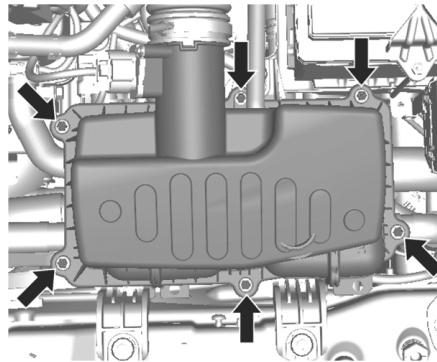
Воздушный фильтр двигателя

1. Вывинтите винты и снимите крышку.
2. Проверьте или замените воздухоочиститель / фильтр двигателя.
3. Плотно установите крышку на место и затяните винты.

⚠ ВНИМАНИЕ!

Для нормальной работы двигателя необходим чистый воздух.

Не пользуйтесь автомобилем без установленного воздушного фильтра. Езда без правильно установленного элемента воздушного фильтра чревата повреждениям двигателя..

Охлаждающая жидкость двигателя

В странах с умеренным климатом температура замерзания используемой охлаждающей жидкости равна примерно - 35° С.

В странах с холодным климатом температура замерзания используемой охлаждающей жидкости равна примерно - 50° С.

Поддерживайте достаточную концентрацию антифриза.

⚠ ВНИМАНИЕ!

Применяйте только разрешенный антифриз.

Уровень охлаждающей жидкости

⚠ ВНИМАНИЕ!

Слишком низкий уровень охлаждающей жидкости может привести к повреждению двигателя.

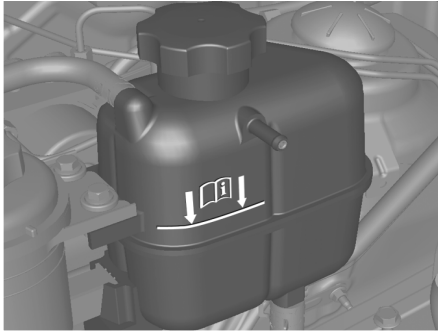

Если система охлаждения холодная, уровень охлаждающей жидкости должен быть выше заправочной метки. Если уровень слишком низкий, долейте охлаждающую жидкость.

⚠ ПРЕДУПРЕЖДЕНИЕ!

Перед тем как снять крышку, расширительного бачка, дайте двигателю остыть. Осторожно отверните крышку, постепенно стравливая давление.

Долейте смесь дистиллированной воды с антифризом, разрешенным к применению на данной модели автомобиля. Плотнo заверните крышку. Проверьте концентрацию антифриза и устраните причину его потери на станции техобслуживания.

Примечание: При падении уровня охлаждающей жидкости ниже минимальной отметки залейте в радиатор деминерализованную воду и фосфатный антифриз в соотношении 1:1.

Для защиты автомобиля в очень холодную погоду используйте смесь из 40% воды и 60% антифриза.

⚠ ВНИМАНИЕ!

Добавление в систему охлаждения водопроводной воды или неправильных ингредиентов может повредить систему охлаждения.

Не допускается использование в системе охлаждения водопроводной воды и антифризов на основе метанола и других спиртов.

В противном случае возможен перегрев или возгорание двигателя.

⚠ ВНИМАНИЕ!

Охлаждающая жидкость является опасным веществом.

Избегайте регулярного или длительного контакта с охлаждающей жидкостью.

После контакта с охлаждающей жидкостью очищайте кожу и ногти мылом или специальным очистителем.

Храните охлаждающую жидкость вне досягаемости детей.

Контакт с охлаждающей жидкостью приводит к раздражению кожи, при проглатывании эта жидкость может вызвать отравление или смерть.

⚠ ВНИМАНИЕ!

Долите жидкость не чаще, чем рекомендуется.

Возникновение необходимости в более частой доливке охлаждающей жидкости может свидетельствовать о неисправности системы охлаждения двигателя.

Рекомендуем обратиться в авторизованный сервис-центр.

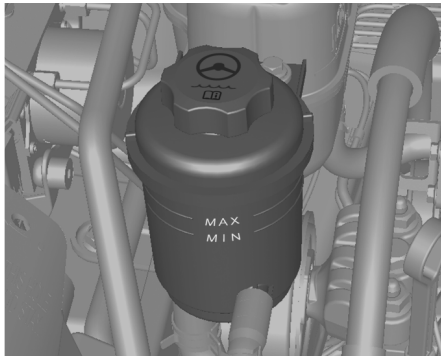
Рабочая жидкость усилителя руля *

Откройте пробку и извлеките щуп.
Уровень рабочей жидкости усилителя рулевого управления должен лежать между отметками **MIN** и **MAX**.
Если уровень слишком низкий, долейте жидкость усилителя рулевого управления.

⚠ ВНИМАНИЕ!

Даже очень небольшое загрязнение может привести к выходу из строя или к ненадлежащей работе системы рулевого управления. Следует строго следить, чтобы загрязнения не попадали в жидкость в бачке через отверстие, закрытое крышкой бачка, или через штыковой указатель уровня.

⚠ ВНИМАНИЕ!

Не используйте автомобиль при отсутствии необходимого количества рабочей жидкости рулевого усилителя рулевого управления.
Это может повредить систему рулевого привода с усилителем и привести к дорогостоящему ремонту.

⚠ ПРЕДУПРЕЖДЕНИЕ!

Слишком большое количество жидкости может вызвать возгорание или обесцвечивание лакокрасочного покрытия.
Не переполняйте резервуар.
Возгорание двигателя может вызвать травмирование, повреждение автомобиля и другого имущества.

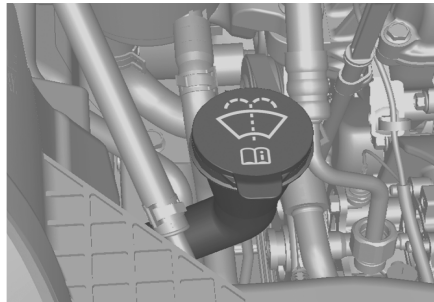
Жидкость омывателя

Заполните смесью чистой воды с требуемым количеством омывающей жидкости, содержащей антифриз. Соотношение составленных частей см. на этикетке бутылки стеклоомывающей жидкости.

⚠ ВНИМАНИЕ!

При резком понижении температуры или при пониженных значениях температур защиту может обеспечить только жидкость для омывателя с достаточной концентрацией антифриза.

Для долива жидкости омывателя ветрового стекла:

- Используйте для этой цели только готовые к использованию жидкости омывателя.
- Использование водопроводной воды не допускается. Минеральные вещества, содержащиеся в водопроводной воде, могут закупорить отверстия омывателя ветрового стекла.
- При отрицательной наружной температуре необходимо использовать незамерзающую жидкость с достаточной морозостойкостью

Тормозная жидкость**⚠ ПРЕДУПРЕЖДЕНИЕ!**

Тормозная жидкость ядовита и вызывает коррозию. Избегайте ее попадания в глаза, на кожу, ткани и окрашенные поверхности.



Уровень тормозной жидкости должен быть между отметками MIN и MAX.

При добавлении тормозной жидкости соблюдайте максимальную чистоту, поскольку ее загрязнение может стать причиной неисправности тормозной системы. Немедленно устраните причину потери тормозной жидкости на станции техобслуживания.

Используйте только рекомендованную для автомобиля тормозную жидкость и жидкость для сцепления ↻ Рекомендуемые жидкости и масла на стр. 10-5.

⚠ ВНИМАНИЕ!

Перед снятием крышки бачка для тормозной жидкости тщательно очистите зону вокруг крышки.

Загрязнение тормозной жидкости может нарушить работу системы, что приведет к дорогостоящему ремонту.

При попадании тормозной жидкости на двигатель возможно возгорание.

Не переполняйте резервуар.

Возгорание двигателя может вызвать травмирование, повреждение автомобиля и другого имущества.

⚠ ВНИМАНИЕ!

Использование низкокачественной тормозной жидкости может привести к коррозии внутренних компонентов тормозной системы, и, как следствие, к снижению эффективности торможения, что напрямую угрожает безопасности.

Используйте только тормозную жидкость высокого качества, разрешенную к применению в автомобилях вашей модели. Рекомендуем приобретать тормозную жидкость у официального дилера Ravon.

⚠ ВНИМАНИЕ!

Не утилизируйте отработанную тормозную жидкость вместе с домашними отходами.

Используйте только разрешенные в данном регионе способы утилизации автомобильных отходов.

Отработанная тормозная жидкость и ее емкости потенциально опасны. Они могут нанести ущерб здоровью и окружающей среде.

Тормозная жидкость является агрессивным веществом и может вызвать раздражение кожи и слизистой оболочки глаз.

Избегайте попадания тормозной жидкости на кожу или в глаза. В случае попадания немедленно тщательно промойте пораженную область мылом или другим средством для мытья рук.

Аккумуляторная батарея

В автомобиле используется свинцово-кислотная аккумуляторная батарея. Аккумуляторной батарее автомобиля не требуется обслуживание, при условии что стилем езды обеспечивается ее достаточная подзарядка. При поездках на небольшое расстояние и частых запусках двигателя возможна разрядка



аккумуляторной батареи. Не используйте другие потребители тока без необходимости.

Не допускается утилизация аккумуляторных батарей с бытовым мусором. Их следует сдавать в специализированные пункты утилизации.

При простое автомобиля более 4 недель возможна разрядка аккумуляторной батареи. Снимите зажим с минусового контакта аккумуляторной батареи автомобиля.

Перед тем как приступить к подключению и отключению контактов аккумулятора, убедитесь, что зажигание выключено.

⚠ ПРЕДУПРЕЖДЕНИЕ!

Во избежание взрыва не приближайте с аккумулятору горячие предметы. Взрыв аккумулятора может привести к повреждению автомобиля, а также чреват опасностью серьезной травмы или смерти.

Избегайте попадания в глаза на кожу, ткани и окрашенные поверхности. Это жидкость содержит серную кислоту, которая при прямом контакте может стать причиной травмы или повреждения. В случае попадания электролита на кожу немедленно промойте пораженный участок водой и обратитесь за медицинской помощью.

Храните аккумулятор в недоступном для детей месте.

Не наклоняйте открытый аккумулятор.

Защита от разрядки аккумуляторной батареи автомобиля.

Защита аккумуляторной батареи от разряда на ⚡ стр 5-5



Знаки имеют следующее значение:

- Искры, использование открытого огня и курение запрещаются.
- Всегда используйте средства для защиты глаз. Взрывоопасные газы могут стать причиной потери зрения или травмы.
- Храните аккумуляторную батарею в недоступном для детей месте.
- В аккумуляторной батарее находится серная кислота, которая может стать причиной потери зрения или сильных химических ожогов.
- Дополнительные сведения см. в руководстве по эксплуатации.
- Рядом с аккумуляторной батареей могут присутствовать взрывоопасные газы.

Замена щеток стеклоочистителя

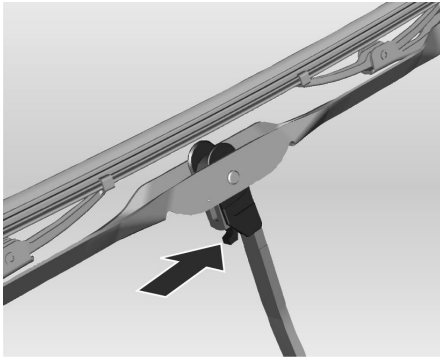

Поднять рычаг стеклоочистителя. Нажмите отжимной рычаг и снимите стеклоочиститель. Правильная работа стеклоочистителей обеспечивает хороший обзор и безопасное вождение. Регулярно проверяйте состояние щеток стеклоочистителя. Заменяйте жесткие, треснувшие, поврежденные или слишком загрязненные щетки. Посторонними частицами на ветровом стекле или щетках стеклоочистителя снижается эффективность очистки. При плохом удалении грязи щетками очистите ветровое стекло и щетки хорошим очистителем или мягким моющим средством. Тщательно промойте их водой. При необходимости повторите процесс.

Удалить со стекла следы силикона невозможно. Поэтому никогда не наносите на ветровое стекло автомобиля полироли с силиконом, иначе на стекле останутся ухудшающие видимость полосы. Не используйте растворители, бензин, керосин или разбавитель краски для чистки стеклоочистителей. Они являются агрессивными веществами и могут повредить щетки и окрашенные поверхности.

ЗАМЕНА ЛАМП НАКАЛИВАНИЯ

Выключите зажигание, выключите соответствующий выключатель или закройте двери.

Новую лампу держите только за цоколи! Не трогайте стеклянную колбу лампы голыми руками.

Для замены используйте только лампы того же типа.

Замену ламп фар следует производить в отсеке двигателя.

Примечание: После движения в сильный дождь или мытья машины стекла некоторых наружных световых приборов могут затуманиваться.

Причиной является разница температуры внутри и снаружи светового прибора. Это явление схоже с конденсацией влаги на окнах внутри автомобиля во время дождя и не указывает на проблему автомобиля.

При попадании воды внутрь светового прибора обратитесь в сервис-центр для проверки автомобиля.

Фары

Фары ближнего и дальнего света

1. Отсоедините разъем от лампы.

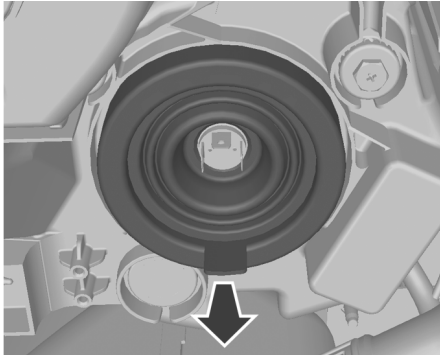

2. Снимите защитную крышку.

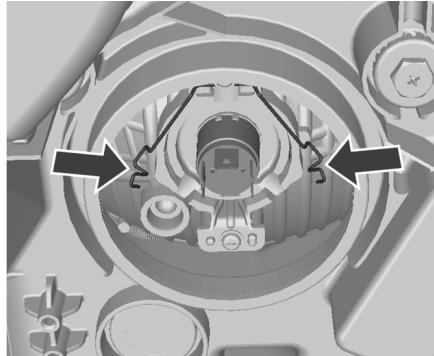

3. Нажмите на пружинный зажим и разъедините его.

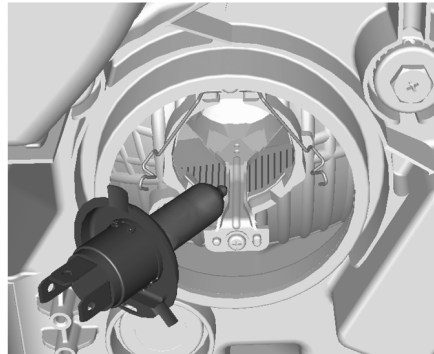

4. Извлеките лампу из корпуса отражателя.
5. При установке новой лампы вставьте ее лапки в прорези отражателя.
6. Закрепите лампу пружинным зажимом.
7. Установите защитный чехол фары и закройте его.
8. Подключите разъем к лампе.

Регулировка фар

Свет фар регулируется винтом в верхней части фары.

⚠ ВНИМАНИЕ!

При необходимости регулировки фар данную процедуру рекомендуется провести на станции технического обслуживания, поскольку она связана с безопасностью.

Габаритные фонари

1. Отсоедините разъем от лампы.

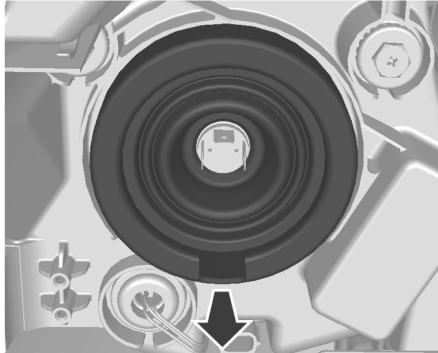

2. Снимите защитную крышку.

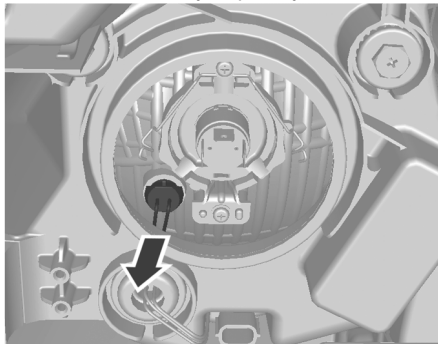

3. Выньте патрон лампы габаритного фонаря из отражателя.



4. Извлеките лампу из гнезда.
5. Вставьте новую лампу.
6. Вставьте патрон в отражатель.
7. Установите защитный чехол фары и закройте его.
8. Подключите разъем к лампе.

Противотуманные фонари

Замена ламп производится на станции техобслуживания.

Регулировка противотуманных фонарей.

Свет противотуманных фар регулируется винтом в верхней части фары.

▲ ВНИМАНИЕ!

При необходимости регулировки противотуманных фонарей данную процедуру рекомендуется провести на станции технического обслуживания, поскольку она связана с безопасностью.

Передние указатели поворота

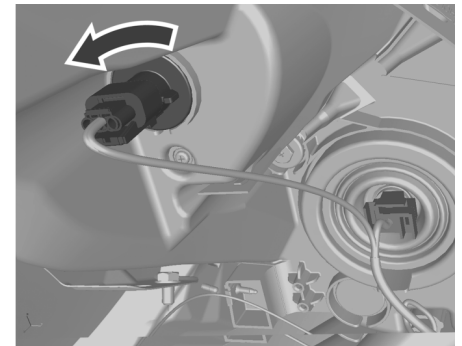

1. Поверните патрон лампы против часовой стрелки и отсоедините его.

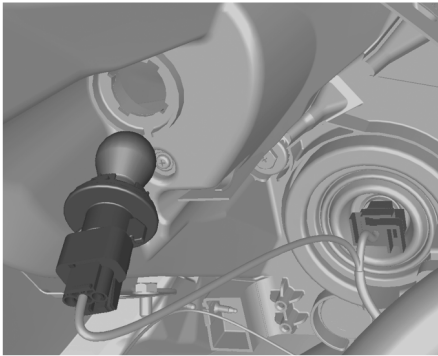

2. Слегка втолкните патрон лампы в гнездо, поверните против часовой стрелки, снимите и замените лампу.
3. Вставьте патрон в отражатель и поверните по часовой стрелке, чтобы его зафиксировать.

Задние габаритные фонари.

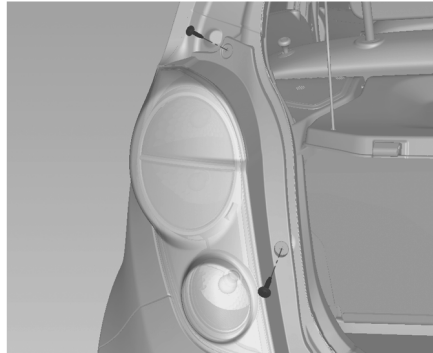

1. Отвинтите оба винта.
2. Снимите узел заднего фонаря. Следите за тем, чтобы жгут проводов оставался на своем месте.

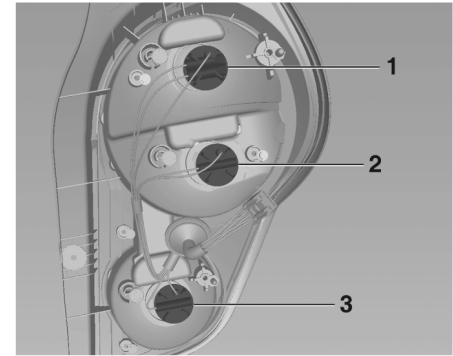

3. Задний габаритный огонь / стоп-сигнал (1)
Указатель поворота (2)
Фонарь заднего хода (сторона пассажира) /
задний противотуманный фонарь (сторона водителя) (3)

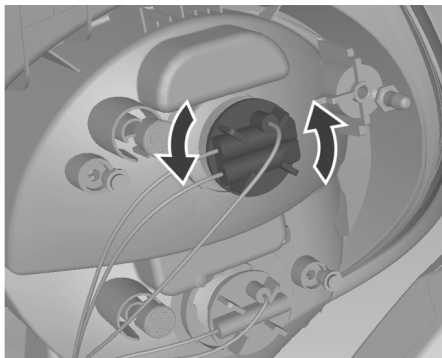

4. Поверните патрон лампы против часовой стрелки.

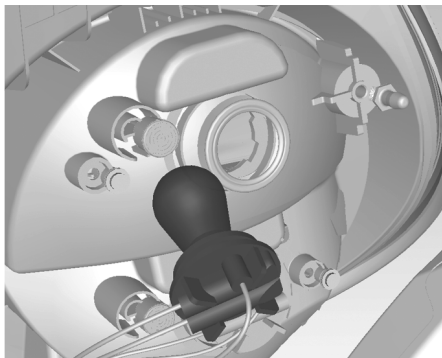

5. Извлеките патрон лампы. Слегка нажмите на лампу в направлении гнезда, поверните ее против часовой стрелки, извлеките и замените на новую.

6. Вставьте патрон лампы в блок заднего фонаря и вверните его. Подсоедините контакт провода. Установите блок заднего фонаря в кузов и затяните винты. Установите крышки и защелкните фиксаторы.

7. Включите зажигание, включите все фонари и проверьте их работу.

Лампы боковых указателей поворота

1. Надавите на указатель поворота в направлении задней части автомобиля и снимите указатель поворота.

2. Поверните патрон лампы против часовой стрелки.

3. Извлеките лампу из патрона и замените ее.

4. Установите указатель поворота в обратном порядке

Центральный верхний стоп-сигнал

Тип ламп

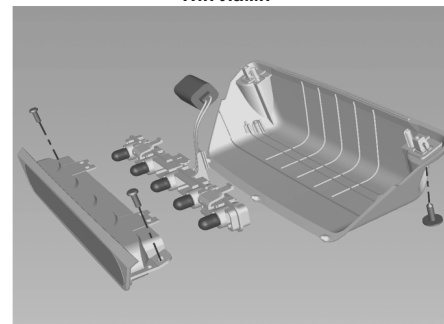

1. Откройте заднюю откидную дверь.
2. Выверните два винта и снимите корпус лампы. Перед снятием корпуса лампы отсоедините штепсельный разъем провода.
3. Отвинтите два винта и снимите блок отражателя.
4. Извлеките лампу, потянув ее из патрона прямо на себя.
5. Установите новую лампу.
6. Установите корпус лампы на место.

Светодиодный

Замена ламп производится на станции техобслуживания.

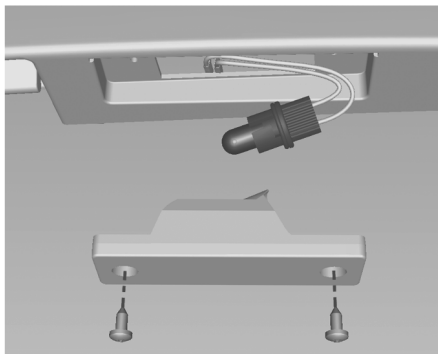
Лампа подсветки номерного знака

1. Отвинтите оба винта.
 2. Выньте корпус лампы вниз, стараясь при этом не тянуть за кабель.
- Поверните патрон лампы против часовой стрелки и отсоедините его.
3. Выньте лампу из патрона и замените ее.
 4. Вставьте патрон лампы в корпус лампы и поверните по часовой стрелке.
 5. Вставьте корпус лампы и закрепите его отверткой.

Освещение салона

1. Для извлечения плафона подцепите противоположную сторону выключателя отверткой с плоским жалом. (Будьте осторожны, чтобы не сделать царапин.)
2. Извлеките лампу.
3. Замените лампу.
4. Установите на место блок освещения.

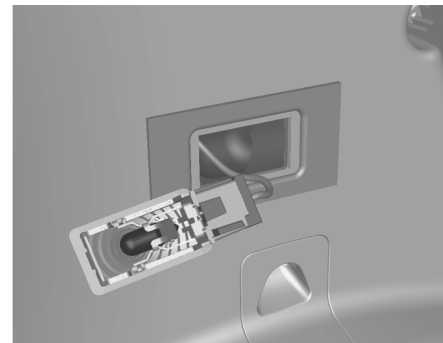
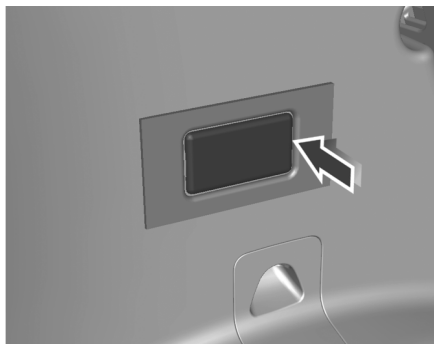
**Подсветка грузового отделения**

1. Подденьте лампу отверткой.
2. Извлеките лампу.
3. Вставьте новую лампу.
4. Установите фонарь на место.

ЭЛЕКТРООБОРУДОВАНИЕ

Плавкие предохранители

Данные на новом предохранителе должны совпадать с данными на перегоревшем предохранителе.

В блоке над положительной клеммой аккумулятора расположена группа основных предохранителей. При необходимости их замены обратитесь на станцию техобслуживания.

Перед заменой предохранителя выключите соответствующий переключатель и зажигание.

Перегоревший предохранитель легко распознается по расплавившейся проволоке. Не производите замену предохранителя, пока не будет устранена причина, по которой он перегорел.

Защита некоторых функций обеспечивается несколькими предохранителями.

Могут также устанавливаться предохранители, не выполняющие никакой функции.

Устройство для извлечения предохранителей

Устройство для извлечения предохранителей находится в блоке предохранителей в моторном отсеке.

Извлекайте предохранители различного типа, располагая на них данное устройство сверху или сбоку.

Блок предохранителей в моторном отсеке

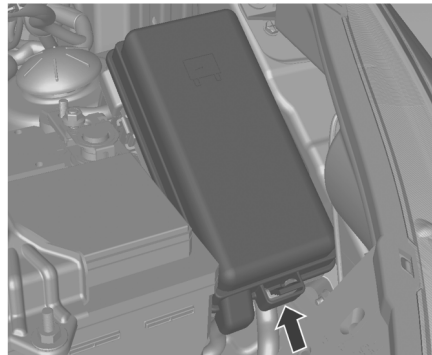

Блок плавких предохранителей находится в моторном отсеке. Освободите защелку крышки, поднимите крышку вверх и снимите ее.

Примечание: Некоторые описания блока предохранителей могут не относиться к вашему автомобилю.

При осмотре блока предохранителей обратите внимание на маркировочную табличку.

Тип 1

№ Схема

1. Топливный насос
2. Реле габаритных фонарей
3. Реле переключения вентилятора на низкие обороты
4. Высокие обороты вентилятора
5. Кондиционер
6. Реле переключения вентилятора на высокой скорости
7. Реле кондиционирования воздуха
8. АБС2
9. Стояночный свет, левый
10. Стояночный свет, правый
11. Передний противотуманный фонарь
12. Низкие обороты вентилятора
13. АБС1
14. Реле переднего противотуманного фонаря.
15. Реле топливного насоса
16. Запасной предохранитель
17. Реле головных фар дальнего света
18. Головные фары дальнего света
19. Левая головная фара ближнего света
20. Правая головная фара ближнего света
21. Запасной предохранитель
22. Запасной предохранитель
23. Положение зажигания 2/стартер
24. Положение зажигания 1 / дополнительное устройство
25. Аварийная световая сигнализация
26. Звуковой сигнал
27. Реле головных фар ближнего света

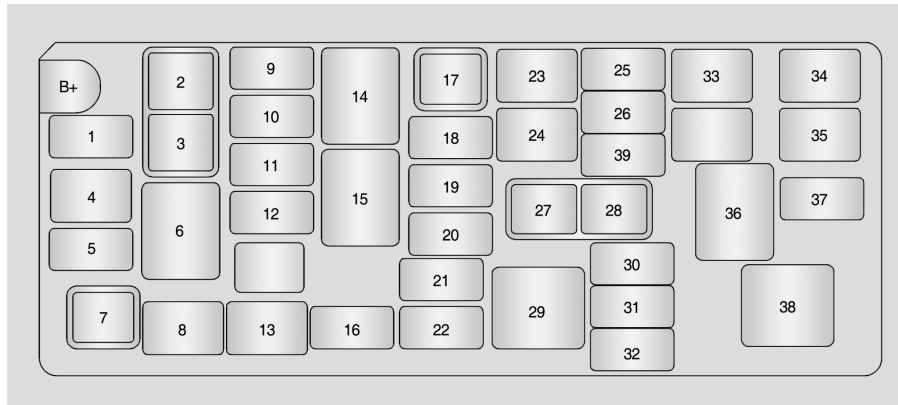

- 28. Реле звукового сигнала
- 29. Главное реле двигателя
- 30. Зажигание
- 31. EMS1
- 32. EMS2
- 33. Батарея приборной панели

- 34. -
- 35. Переднее окно
- 36. Реле переднего окна
- 37. Блок управления двигателем
- 38. -
- 39. Запасной предохранитель

Тип 2

- 1. Омыватель ветрового стекла
- 2. Реле омывателя заднего стекла
- 3. Реле заднего омывателя лобового стекла
- 4. Реле звукового сигнала
- 5. Реле высокой скорости вентилятора охлаждения
- 6. Реле низкой скорости вентилятора охлаждения
- 7. Антиблокировочная тормозная система 1
- 8. Звуковой сигнал
- 9. -
- 10. -
- 11. Запасной предохранитель
- 12. Высокие скорость вентилятора
- 13. Передний противотуманный фонарь
- 14. Левая головная фара дальнего света
- 15. Правая головная фара дальнего света
- 16. Низкая скорость вентилятора
- 17. Антиблокировочная тормозная система 2
- 18. -
- 19. Запасной предохранитель
- 20. Реле передних противотуманных фонарей
- 21. Реле головных фар дальнего света
- 22. Реле топливного насоса
- 23. -
- 24. Запасной предохранитель
- 25. Антиблокировочная тормозная система 3
- 26. ЭСУД2

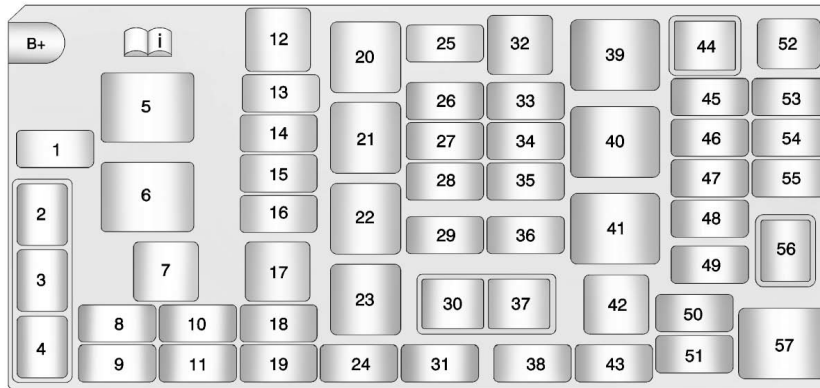

- 27. Поглотитель паров бензина
- 28. Топливный насос
- 29. Передний стеклоочиститель
- 30. Реле управления переднего стеклоочистителя
- 31. Запасной предохранитель
- 32. Стартер
- 33. Зажигание
- 34. ЭСУД1
- 35. -
- 36. -
- 37. Реле скорости переднего стеклоочистителя
- 38. -
- 39. Реле запуска
- 40. Реле двигателя
- 41. Реле зажигания

- 42. Электрический центр интерьера
- 43. -
- 44. Реле кондиционирования воздуха
- 45. Кондиционер
- 46. ЕСМ/ТСМ 1
- 47. ЕСМ/ТСМ 2
- 48. Вакуумный переключатель
- 49. Аварийная световая сигнализация
- 50. Подогрев зеркала
- 51. Задний антизапотеватель
- 52. Съемник предохранителя
- 53. -
- 54. Датчик напряжения
- 55. Омыватель заднего стекла
- 56. Реле омывателя заднего стекла
- 57. Реле заднего антизапотевателя

Вспомогательный блок предохранителей

Вспомогательный блок предохранителей расположен на стороне водителя автомобиля, около аккумуляторной батареи. Чтобы получить доступ к предохранителям, нажмите на вкладку на стороне крышки, и поднимите крышку.

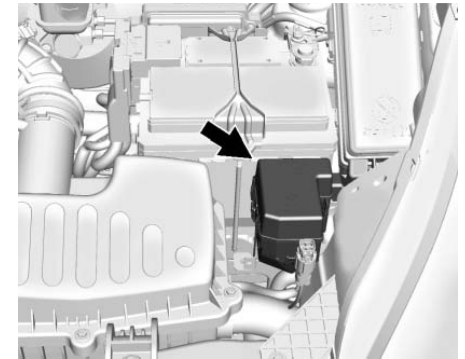

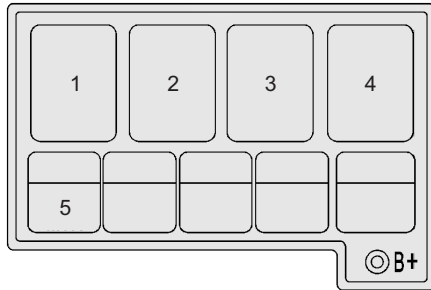

1. Реле электроусилителя руля
2. Реле дневных ходовых огней (правый)
3. Реле дневных ходовых огней (левый)
4. -
5. Предохранитель электромотора электроусилителя рулевого управления.

Блок предохранителей в приборной панели

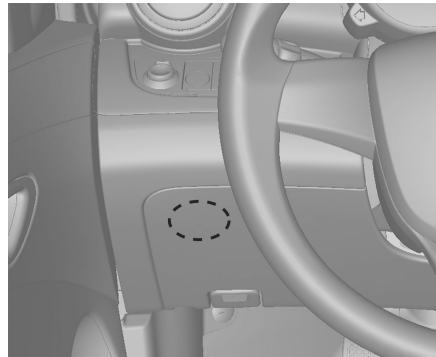

Тип 1

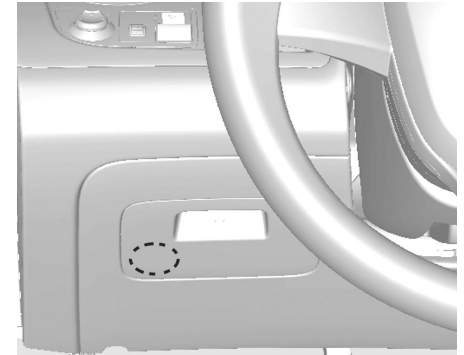

Тип 2

Внутренний блок предохранителей расположен под приборной панелью со стороны водителя.



1. Откройте дверцу панели предохранителей, взявшись за неё сверху.

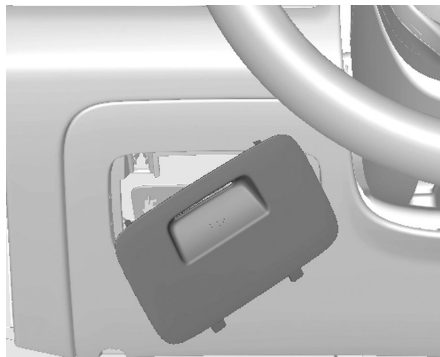

2. Снимите дверцу панели предохранителей, сдвигая её по диагонали.

Тип 1

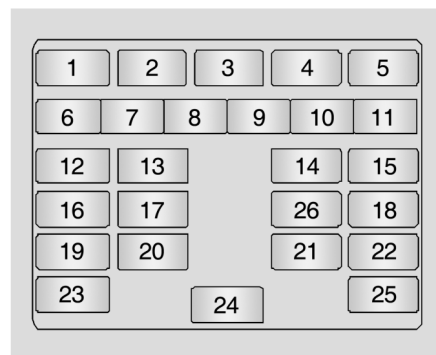

№ Схема

1. Очиститель заднего стекла
2. Зеркало / наружное зеркало заднего вида
3. Фара
4. Наружное зеркало заднего вида с электрической регулировкой
5. Дверной замок
6. Передний стеклоочиститель
7. -
8. Фонари заднего хода
9. Указатели поворота
10. Задний антизапотеватель
11. Задние противотуманные фары
12. Комбинация приборов
13. Модуль управления двигателем вентилятора

14. Подушка безопасности
 15. Защита от кражи / соединитель канала передачи данных
 16. Блок управления коробкой передач
 17. Задние электрические стеклоподъемники
 18. Радиоприемник / дистанционный бесключевой доступ / дистанционный доступ
 19. Блок управления двигателем (ECM) / защита от кражи
 20. Коврик с подогревом
 21. Прикуриватель
 22. Стоп-сигнал
 23. Стартер
 24. Радиоприемник / часы / дистанционный бесключевой доступ
 25. Подушка безопасности
 26. Светильники салона

Тип 2

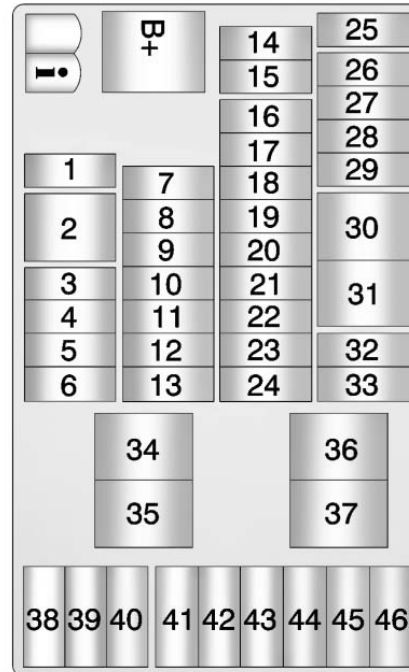

№ Схема

- 1.-
 2.-
 3. Переключатель обогревателя, вентиляции и кондиционера
 4. Обогрев сиденья
 5.-
 6. Вентилятор
 7. Блок управления кузова 4
 8. Блок управления кузова 5
 9. Блок управления кузова 7
 10. Панель приборов
 11.-
 12. Подушка безопасности
 13. Радио
 14.-
 15. Фонари заднего хода
 16. Блок управления кузова 1
 17. Блок управления кузова 2
 18. Блок управления кузова 3
 19. Блок управления кузова 6
 20. Блок управления кузова 8
 21. Обогреватель, вентиляция и кондиционер
 22. Разъем канала передачи данных
 23. Датчик логического зажигания
 24. Наружное зеркало заднего вида
 25. Запасной предохранитель
 26.-
 27.-
 28. Панель приборов
 29. Подушка безопасности

АВТОМОБИЛЬНЫЕ ИНСТРУМЕНТЫ

- 30. Задние электрические стеклоподъемники
- 31. Передние электрические стеклоподъемники
- 32. Прикуриватель
- 33. -
- 34. Реле зажигания
- 35. Реле логического режима
- 36. Реле вспомогательного питания
- 37. -
- 38. Радио
- 39. Обогреватель, вентиляция и кондиционер
- 40. -
- 41. Запасной предохранитель
- 42. Запасной предохранитель
- 43. Запасной предохранитель
- 44. Запасной предохранитель
- 45. Запасной предохранитель
- 46. Запасной предохранитель

▲ ВНИМАНИЕ!

Некоторые показанные реле и предохранители могут отсутствовать на вашем автомобиле.

Инструмент

Автомобили, оборудованные комплектом для ремонта шин

Водительский инструмент и комплект для ремонта шин хранятся в ящике под ковриком в багажном отделении.

Автомобили оборудованные запасным колесом

Домкрат и инструмент уложены в ящик в багажном отделении над запасным колесом.



Полноразмерное запасное колесо на стр. 9-33.

КОЛЕСА И ШИНЫ

Состояние шин и колес

Въезжайте на бордюры медленно и по возможности под прямым углом. При пересечении острых кромок можно повредить шину и колесо. Во время стоянки не притирайтесь шинами к бордюру. Регулярно проверяйте колеса на наличие повреждений. При повреждении или повышенном износе обратитесь за помощью на станцию техобслуживания.

Зимние шины

Зимние шины повышают безопасность вождения при температурах ниже 7°C и поэтому должны устанавливаться на все колеса.

Маркировка шин

Пример, **215/60 R 16 95 H**

215: ширина шины, мм

60: пропорция поперечного сечения (отношение высоты шины к ее ширине), %

R: Тип: радиальный

RF: Тип: RunFlat

16: Диаметр колеса, дюймы

95: Индекс допустимой нагрузки на шину; например, 95 эквивалентно 690 кг

H: Кодовая буква скорости

Кодовая буква скорости:

Q: до 160 км/ч

S: до 180 км/ч

T: до 190 км/ч

H: до 210 км/ч

V: до 240 км/ч
W: до 270 км/ч

Давление воздуха в шинах

Проверяйте давление в холодных шинах каждые две недели и перед каждой длинной поездкой. Не забудьте проверить давление в шине запасного колеса.

Отвинтите колпачок вентиля.

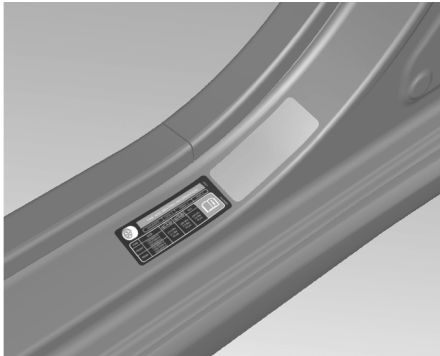

Давление в шинах на стр. 11-5 и на табличке на дверном проеме водителя.

Данные о давлении приведены для холодных шин. Они справедливы как для летних, так и для зимних шин.

Шину запасного колеса всегда накачивайте до давления для полностью нагруженного автомобиля.

Давлением ЕСО в шинах обеспечивается возможный минимальный расход топлива. Неправильное давление в шинах вызывает снижение безопасности движения, ухудшение управляемости, комфортности, топливной экономичности, а также ускоренный износ шин.

⚠ ПРЕДУПРЕЖДЕНИЕ!

Чрезмерно низкое давление может привести к сильному нагреву шин и их внутренним повреждениям, способным вызвать расслоение протектора, а на высокой скорости даже разрыв шины.

⚠ ПРЕДУПРЕЖДЕНИЕ!

Установка неподходящих шин или дисков может стать причиной аварии и аннулирования одобрения типа автомобиля.

⚠ ПРЕДУПРЕЖДЕНИЕ!

Движение на автомобиле с шинами, имеющими очень низкое давление воздуха, приводит к перегреву шин, в результате чего возможно повреждение шин. Пониженное давление воздуха в шине также увеличивает расход топлива, сокращает срок службы протектора шины и может отрицательно повлиять на управляемость и эффективность торможения автомобиля.

⚠ ПРЕДУПРЕЖДЕНИЕ!

Не используйте шины и колесные диски, отличающиеся по размеру и типу от первоначально установленных на автомобиле. Это может отрицательно сказаться на безопасности и эксплуатационных характеристиках автомобиля. Это также может привести к потере управления или опрокидыванию с причинением серьезных травм.

При замене шин следите за тем, чтобы все четыре устанавливаемых шины и диска имели одинаковые размер, тип, высоту протектора, производителя и допустимую нагрузку. Использование шин любого другого размера или типа может серьезно ухудшить ходовые характеристики, управляемость, дорожный просвет, тормозной путь, зазор между кузовом и колесом и надежность показаний спидометра.

⚠ ПРЕДУПРЕЖДЕНИЕ!

Использование неподходящих шин может привести к неожиданному падению давления и стать причиной аварии.

Глубина протектора

Регулярно проверяйте глубину рисунка протектора. Из соображений безопасности шину нужно заменить при глубине протектора 2-3 мм (4 мм для зимней шины).

В целях обеспечения безопасной эксплуатации автомобиля высота протектора шин на колесах одного моста не должна отличаться больше чем на 2 мм.

Установленной правилами минимальной глубине рисунка протектора (1,6 мм) соответствует появление индикаторов износа (TWI). Места индикаторов отмечены на боковине покрышки.

Если износ передних колес больше износ задних колес, поменяйте колеса местами.

Проследите, чтобы направление вращения колес при этом не изменилось.



Старение шин происходит даже в том случае, если они не используются. Мы рекомендуем заменять комплект покрышек каждые 6 лет.

Перестановка шин

Чтобы шины изнашивались более равномерно, их необходимо через каждые 12000 км переставлять между собой. Самая важная перестановка - первая.

Если вы заметили преждевременный износ, сразу же переставьте шины, а также проверьте сход-развал колес.

Кроме того, проверьте, не повреждены ли шины и колёса.

Переставляйте шины только по приведенной здесь схеме. Не пользуйтесь при перестановке запасным колесом. После перестановки накачайте шины передних и задних колес до рекомендованного давления, указанного на ярлыке со сведениями о шинах и о разрешенной нагрузке.

Сбросьте систему контроля давления в шинах.

Убедитесь, что все колесные гайки правильно затянуты.

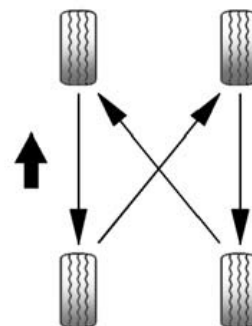

⚠ ПРЕДУПРЕЖДЕНИЕ!

Ржавчина и грязь на колесе или на деталях, к которым оно крепится, могут со временем вызвать ослабление колесных гаек. Колесо может отвалиться, что приведет к аварии. При замене колеса полностью очистите от ржавчины и грязи все места крепления колеса к автомобилю. В экстренном случае можно использовать ткань или бумажные салфетки, но для удаления всей коррозии и грязи необходимо позже воспользоваться скребком или проволочной щеткой.

После замены колеса или перестановки шин нанесите на середину ступиц колёс немного смазки для колесных подшипников по избежание коррозии или поражения ржавчиной. Не наносите смазку на плоскую опорную поверхность, а также на гайки и болты крепления колес.

Шины и колесные диски других размеров

Если шины по размеру отличаются от оригинальных, может потребоваться перепрограммировать спидометр, изменить номинальное значение давления воздуха в шинах и внести в автомобиль другие изменения.

После установки шин другого размера замените табличку, содержащую сведения о давлении в шинах.

ПРЕДУПРЕЖДЕНИЕ!

Установка неподходящих шин или дисков может стать причиной аварии и аннулирования разрешения на эксплуатацию автомобиля.

ПРЕДУПРЕЖДЕНИЕ!

Не используйте шины и колесные диски, отличающиеся по размеру и типу от первоначально установленных на автомобиле. Это может отрицательно сказаться на безопасности и эксплуатационных характеристиках автомобиля. Это также может привести к потере управления или опрокидыванию с причинением серьезных травм. При замене шин следите за тем, чтобы все четыре устанавливаемых шины и колеса имели одинаковые размер, тип, глубину рисунка протектора, производителя и допустимую нагрузку. Использование шины любого другого размера или типа может серьезно ухудшить условия движения, управления, дорожного просвета, тормозного пути, зазора между кузовом и колесом и надежность показаний спидометра.

Колпаки колес

Необходимо использовать колесные колпаки, утвержденные производителем для соответствующего автомобиля и удовлетворяющие всем требованиям, предъявляемым к рассматриваемой комбинации колес и шин.

Если используются колесные колпаки и шины, не утвержденные производителем,

шины не должны иметь утолщения для защиты обода колеса.

Колесные колпаки не должны мешать охлаждению тормоза.

ПРЕДУПРЕЖДЕНИЕ!

Использование неподходящих шин и колесных колпаков может привести к внезапной потере давления в шинах и, как следствие, к аварии.

Балансировка и регулировка схождения углов развала колес

Регулировка углов установки колес и балансировка шин выполняются на заводе-изготовителе для обеспечения максимального срока службы шин и наилучших общих тягово-сцепных характеристик. Периодическая повторная регулировка углов установки колес и балансировка шин не требуются.

Подвеска и система рулевого управления вашего автомобиля должны восстановиться после транспортировки и приспособиться к вашей манере езды и количеству перевозимых пассажиров и грузу. Ravon рекомендует проехать на новом автомобиле не менее 800 километров, прежде чем проверять баланс рулевого управления. Небольшой увод влево или вправо, в зависимости от профиля дорожного полотна и наличия других особенностей, например

колеи, является нормальным. Обращаться в сервис-центр для регулировки углов установки колес необходимо только в случае значительного увода автомобиля в сторону или чрезмерного износа шин.

Если при движении по гладкой дороге в автомобиле возникает вибрация, возможно необходимо повторно отбалансировать шины и колеса.

Обратитесь в уполномоченный сервис-центр Ravon для проведения диагностики.

Замена колесных дисков

При использовании разных шин возможна потеря управления автомобилем.

При использовании шин разных размеров, изготовителей или типов (радиальные и радиально-диагональные) возможно нарушение управляемости автомобиля, которое может привести к ДТП. Использование шин разных размеров, производителей или типов может также привести к повреждению автомобиля.

Используйте на всех колесах только шины правильных размеров, изготовителей и типов.

Выполните следующие подготовительные работы и соблюдайте следующие указания:

- Припаркуйте автомобиль на достаточном удалении от основного движения.

- Установите автомобиль на ровной, прочной и нескользкой поверхности. Передние колеса должны быть направлены прямо вперед.

- Включите стояночный тормоз и первую передачу или передачу заднего хода.

- Выключите двигатель и выньте ключ зажигания.

- Включите аварийную световую сигнализацию.

- Спереди и сзади колеса, расположенного диагонально к заменяемому колесу, подложите клинья, бруски или камни.

- Высадите всех пассажиров из автомобиля.

- Снимите запасное колесо

- Категорически запрещается одновременно менять несколько колес.

- Используйте домкрат только для замены колеса в случае прокола, но не для замены летних шин зимними, или наоборот.

- В вывешенном автомобиле не должно быть людей или животных.

- Не влезайте под поднятый на домкрате автомобиль.

- Не включайте двигатель на вывешенном автомобиле.

- Очистите гайки крепления колеса и резьбу, прежде чем устанавливать колесо.

▲ ПРЕДУПРЕЖДЕНИЕ!

Этот домкрат был разработан специально для данной модели автомобиля. Использовать его для других моделей автомобилей не рекомендуется. При работе с домкратом нельзя допускать превышения его максимально допустимой нагрузки.

Использование данного домкрата для других автомобилей может привести к его порче или поломке автомобиля, а также стать причиной телесных повреждений.



1. Подцепите колпачки колесных гаек отверткой и снимите их.



2. Разложите колесный ключ и установите его, убедившись, что он стоит надежно; затем ослабьте каждую колесную гайку на пол-оборота.

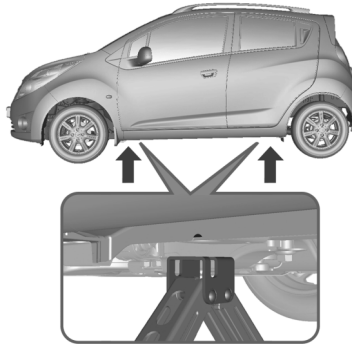

3. Вращая рукоятку домкрата, слегка приподнимите подъемную головку и установите домкрат вертикально в месте, отмеченном полукругом.

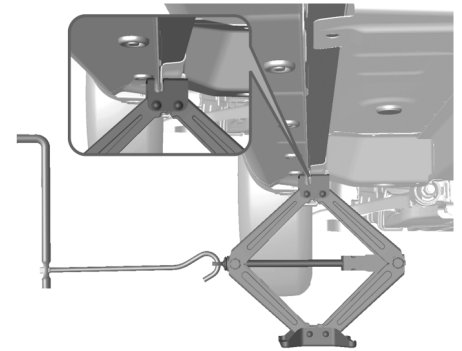

4. Правильно присоедините рукоятку домкрата к домкрату, а гаечный ключ – к рукоятке домкрата.

Затем поднимите домкрат, так чтобы подъемная головка прочно встала в положение, из которого начнется поддомкрачивание.

5. Вращайте гаечный ключ, следя за правильностью положением домкрата, пока колесо не оторвется от поверхности земли.

6. Отверните колесные гайки.

7. Замените колесо.

8. Закрутите колесные гайки.

9. Опустите автомобиль.

10. Установите колесный ключ, убедитесь, что он стоит надежно, и затяните гайки крест-накрест. Болты следует затягивать моментом 120 Нм.



11. Перед тем как установить колесный колпак, совместите предусмотренное в нем отверстие для вентиля с вентиляем шины. Установите колпачки колесных гаек.

12. Уберите замененное колесо и автомобильные инструменты. Для предотвращения дребезжания домкрата при его установке на штатное место поворачивайте головку винта до плотной посадки домкрата в ящике с инструментами. Убедитесь, что домкрат не касается других инструментов. Инструменты ⇨ Инструменты на стр. 9-26.

13. Как можно скорее проверьте давление в шине установленного колеса и момент затяжки колесных гаек.

Замените или отремонтируйте неисправную шину.

⚠ ПРЕДУПРЕЖДЕНИЕ!

Ржавчина и грязь на колесе или на деталях, к которым оно крепится, могут со временем вызвать ослабление колесных гаек. Колесо может отвалиться, что приведет к аварии. При замене колеса полностью очистите от ржавчины и грязи все места крепления колеса к автомобилю. В крайнем случае можно протереть поверхности тканью или бумажным полотенцем, однако впоследствии необходимо будет очистить их скребком или проволочной щеткой.

При замене колеса нанесите на центр ступицы тонкий слой консистентной смазки для колесных подшипников, чтобы предотвратить коррозию и образование ржавчины. Не смазывайте плоскую монтажную поверхность колеса, а также колесные гайки и болты.

Цепи противоскольжения

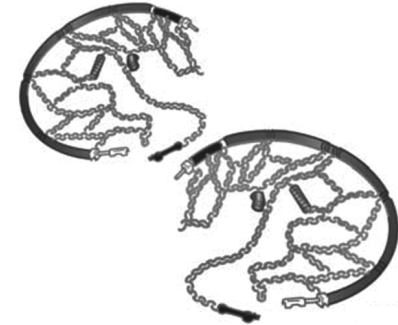

Допускается установка колесных цепей только на передних колесах.

Используйте цепи противоскольжения с мелкими звеньями, которые выступают за протектор и внутреннюю сторону шины не более 10 мм.

⚠ ПРЕДУПРЕЖДЕНИЕ!

Повреждение цепи способно привести к разрыву шины.

Полноразмерное запасное колесо

При использовании запасного колеса одинакового размера с остальными колесами или в сочетании с зимними шинами возможно ухудшение управляемости автомобиля. Замените дефектную шину как можно быстрее.



Запасное колесо хранится в багажном отделении под коврик пола. Оно крепится в нише с помощью барашковой гайки.

Шины с направленным рисунком вращения

Устанавливайте шины с заданным направлением вращения так, чтобы они вращались в направлении движения. Направление вращения шины указывает символ (например, стрелка) на боковине шины.

Для шин, вращающихся в противоположном направлении, справедливо следующее:

- Ухудшается управляемость автомобиля. Как можно быстрее замените дефектную шину новой или отремонтированной.
- Не превышайте скорость 80 км/ч.
- Особенно осторожно двигайтесь по мокрым и покрытым снегом дорожным поверхностям.

ЗАПУСК ОТ ДОПОЛНИТЕЛЬНОЙ АКБ

Не запускайте двигатель от устройства быстрой зарядки.

Если аккумуляторная батарея (АКБ) разрядилась, то двигатель можно запустить с помощью вспомогательных пусковых проводов и батареи другого автомобиля.

⚠ ПРЕДУПРЕЖДЕНИЕ!

При запуске от внешнего источника будьте крайне внимательны. Любое отклонение от приведенных ниже рекомендаций может привести к травме или повреждениям в результате взрыва аккумуляторных батарей и выходу из строя электрооборудования обоих автомобилей.

⚠ ПРЕДУПРЕЖДЕНИЕ!

Следует избегать попадания электролита аккумуляторной батареи в глаза, на кожу, на ткани и на окрашенные поверхности. Электролит содержит серную кислоту, которая может причинить травму или привести к смерти при непосредственном воздействии.

- Ни в коем случае не допускайте воздействия на батарею открытого пламени или искр.
- Замерзание разряженной аккумуляторной батареи возможно уже при температуре 0°C. Перед подключением проводов для

запуска от внешнего источника разморозьте замерзшую батарею.

- Работая с аккумуляторной батареей, надевайте защитные очки и защитную одежду.
- Используйте аккумуляторную батарею того же напряжения (12 В). Ее емкость (Ач) должна быть не меньше емкости разряженной аккумуляторной батареи.
- Для запуска от внешнего источника используйте провода с изолированными зажимами сечением не менее 16 мм
- Не отключайте разряженную батарею от автомобильной сети.
- Отключите все лишние потребители тока
- Во время запуска от внешнего источника не наклоняйтесь над аккумуляторной батареей.
- Зажимы одного провода не должны касаться зажимов другого провода.
- При запуске от вспомогательной батареи автомобиля не должны касаться друг друга.
- Должен быть включен стояночный тормоз, механическая коробка передач в нейтральном положении, автоматическая коробка передач в положении **P**.

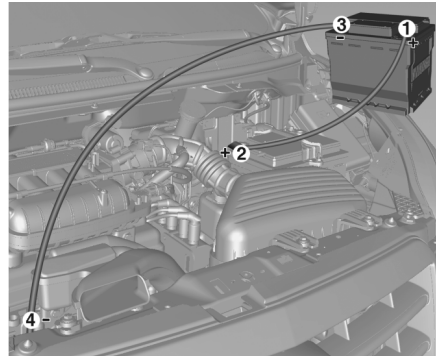

Порядок подключения проводов.

1. Подключите красный провод к "положительной" клемме вспомогательной АКБ
2. Другой конец красного провода подключите к "положительной" клемме разрядившейся батареи.
3. Подключите черный провод к "отрицательной" клемме вспомогательной батареи.
4. Другой конец черного провода подключите на "массу" автомобиля, например к блоку двигателя или болту крепления двигателя. Это соединение должно быть как можно дальше от разрядившейся батареи, по крайней мере не ближе 60 см.

Проложите провода таким образом, чтобы они не касались вращающихся деталей в моторном отсеке.

Для запуска двигателя:

1. Запустите двигатель автомобиля, используемого в качестве "донора".
2. Через 5 минут запустите двигатель другого автомобиля. Стартер можно включать не более чем на 15 секунд и с интервалом в одну минуту.
3. Дайте обоим двигателям с подключенными проводами поработать примерно 3 минуты на холостом ходу.
4. На автомобиле с разряженной батареей включите потребители тока (например, фары, обогрев заднего стекла).
5. Отключение проводов производите в обратном порядке.

БУКСИРОВКА АВТОМОБИЛЯ

При необходимости в буксировке автомобиля обратитесь в нашу сервисную службу или в специализированную компанию.

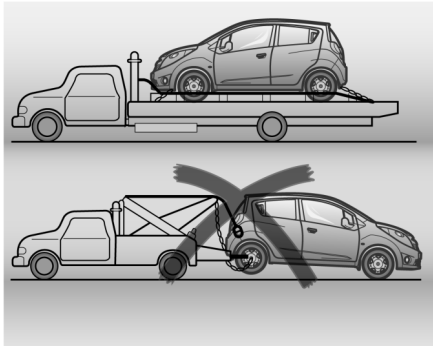

Наилучший способ транспортировки — использование автомобиля-эвакуатора.

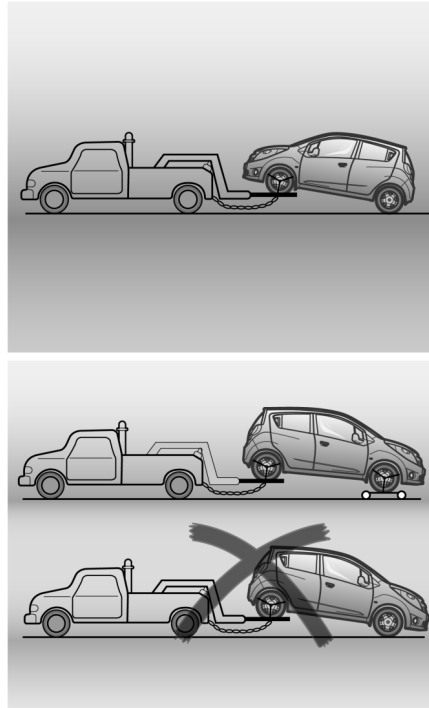

При буксировке на 2 колеса поднять передние ведущие колеса и буксировать с заблокированными передними колесами. При буксировке автомобиля необходимо соблюдать следующие правила:

- В буксируемом автомобиле не должно быть пассажиров.
- В буксируемом автомобиле отключите стояночный тормоз и включите нейтральную передачу.
- Включите аварийную световую сигнализацию.
- Соблюдайте скоростной режим.

Если нет возможности отбуксировать Ваш автомобиль на эвакуаторе, придерживайтесь следующего:

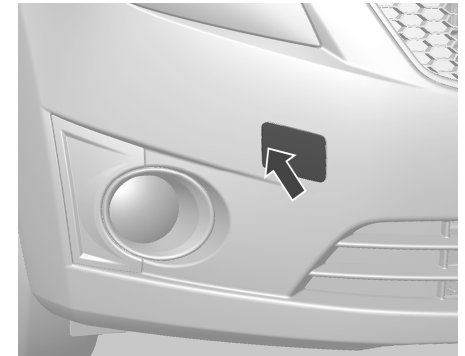

Тип 1

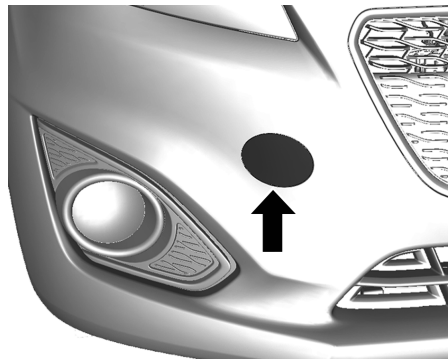

Тип 2

Отцепите крышку снизу и снимите вниз.
Буксирная проушина хранится вместе с автомобильными инструментами ↗
Инструменты на стр. 9-26.

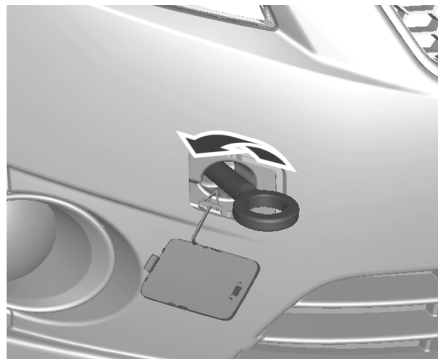

Тип 1



Тип 2

Заверните буксирную проушину до упора, остановив ее в горизонтальном положении. Присоедините к проушине буксирный трос или, еще лучше, буксирную тягу.

Буксирная проушина используется только для буксировки, а не для эвакуации автомобиля.

Включите зажигание для разблокировки рулевого колеса и обеспечения возможности включения стоп-сигнала, звукового сигнала и стеклоочистителей.

Переведите КПП на нейтраль.

⚠ ВНИМАНИЕ!

Медленно трогайтесь с места.

Избегайте рывков. Слишком большое тяговое усилие может повредить автомобиль.

Торможение и рулевое управление требуют гораздо больше усилий, если двигатель заглушен.

Чтобы в салон не попадали выхлопные газы буксирующего автомобиля, закройте окна и включите систему рециркуляции воздуха.

Автомобиль с автоматической коробкой передач: Запрещается буксировать автомобиль своим ходом. Буксировка при помощи троса может привести к серьезному повреждению автоматической коробки передач. Для буксировки автомобиля с автоматической коробкой передач рекомендуется воспользоваться

эвакуатором с плоской платформой или подъемником.

Автомобили с механической коробкой передач: Автомобиль допускается буксировать передней стороной вперед со скоростью не более 88 км/ч. Во всех остальных случаях, а также при неисправности коробки передач, передний мост необходимо поднять от земли.

Обратитесь за помощью в автомастерскую. После завершения буксировки выкрутите буксирную проушину.

Тип 1: Вставьте и закройте крышку на левой стороне.

Тип 2: Вставьте и закройте крышку вниз. Наилучший способ транспортировки - использование автомобиля-эвакуатора.

Буксировка другого автомобиля

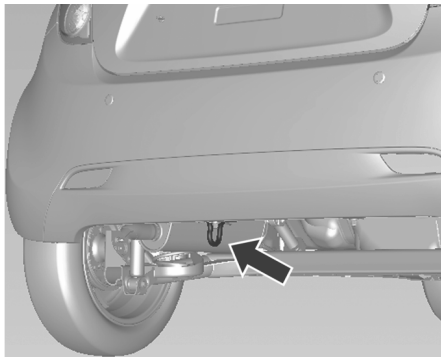

Задняя буксировочная проушина расположена под задним бампером автомобиля.

Буксирную проушину допускается использовать только для буксировки по дороге, но не для вытягивания застрявшего автомобиля.

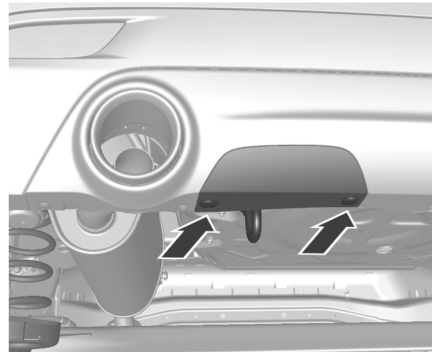

Задняя буксировочная проушина расположена под задним бампером автомобиля.

Буксирную проушину допускается использовать только для буксировки по дороге, но не для вытягивания застрявшего автомобиля.

ВНИМАНИЕ!

Медленно трогайтесь с места. Избегайте рывков. Слишком большое тяговое усилие может повредить автомобиль.

УХОД ЗА ВНЕШНИМ ВИДОМ АВТОМОБИЛЯ

Замки

Замки смазаны на заводе высококачественной смазкой для цилиндров замков. Пользуйтесь размораживающей жидкостью только в случае крайней необходимости, поскольку она разрушает смазку цилиндра замка и может нарушить его работу. После применения размораживающей жидкости обязательно смажьте замки на станции техобслуживания.

Мойка

Окружающая среда влияет на лакокрасочное покрытие. Регулярно мойте и наносите воск на кузов автомобиля. При использовании автоматической мойки выбирайте программу, содержащую процедуру нанесения воска. Птичьи экскременты, мертвых насекомых, битум, цветочную пыльцу и тому подобное следует удалять немедленно, поскольку они содержат вредные для красочного покрытия агрессивные компоненты. При использовании мойки, следуйте инструкциям ее производителя. Стеклоочистители ветрового и заднего стекол должны быть выключены. Заблокируйте автомобиль так, чтобы крышку горловины топливного бака невозможно было открыть. Снимите антенну

и внешние аксессуары, например багажник на крыше и т. д.

При мойке автомобиля вручную не забудьте, что внутреннюю поверхность колесных арок также необходимо тщательно промыть.

Очистите края и пазы открытых дверей и капота, а также закрываемые ими участки кузова.

Необходимо смазывать петли всех дверей автомобиля (выполняется на станции техобслуживания).

Не производите чистку моторного отсека при помощи пароструйного очистителя или струйного очистителя высокого давления.

Тщательно вымойте и протрите автомобиль замшей. Промывайте замшевую тряпку как можно чаще.

Используйте разные материалы для окрашенных и стеклянных поверхностей: следы воска на окнах ухудшают обзор.

Не пытайтесь соскоблить смолу твердыми предметами. Для удаления гудрона с окрашенных поверхностей существуют специальные аэрозоли.

Обращение с автомобилем после нанесения наклеек

Не мойте автомобиль в течение 72 часов с момента доставки, чтобы наклейка успела хорошо приклеиться.

При мытье автомобиля моечным аппаратом высокого давления или ручным паровым аппаратом держите насадку на расстоянии

не менее 20 см и не направляйте струю в одну точку дольше 1 секунды.

Иначе возможно повреждение наклеек.

Наружное освещение

Колпаки фар и других фонарей изготовлены из пластмассы. Не применяйте для ухода за ними абразивные или едкие агенты, не пользуйтесь скребком для удаления льда и не протирайте их всухую.

Для удаления следов насекомых, смазки и гудрона с фонарей и линз используйте только теплую воду, мягкую ткань и автомобильный шампунь.

Неаккуратное мытье жесткой тканью может привести к повреждению корпусов фонарей. Не используйте для мытья сильнодействующие моющие средства для автомобилей. Избегайте использования опасных растворителей. В результате химического воздействия линза может потрескаться.

Примечание: Следуйте указаниям руководства по мытью автомобиля и используйте только мягкие моющие средства, чтобы не повредить линзы фар. Запрещается использовать моющие средства, содержащие:

- Ацетон
- Бензол
- Толуол
- Ксилол
- Растворители

Полировка и покрытие воском

Регулярно наносите восковое покрытие (самое позднее, когда капли воды перестают образовывать "бусинки" на поверхности). В противном случае лакокрасочное покрытие будет испаряться.

Полировка необходима только тогда, когда краска теряет свой блеск или когда на ней начинают собираться твердые отложения.

В результате полировки лакокрасочного покрытия силиконом образуется защитная пленка, делающая нанесение воска необязательным.

Пластмассовые детали кузова обработке воском или полиролями не подлежат.

Стекла окон и щетки стеклоочистителей

Используйте мягкую безворсовую ткань или замшу вместе с жидкостью для мытья стекол и удаления останков насекомых.

При мытье заднего окна следите, чтобы не повредить находящийся в нем нагревательный элемент.

Для механического удаления льда пользуйтесь скребком для льда с острой кромкой. Крепко нажимайте скребком на стекло, чтобы никакая грязь не могла попасть под него и стать причиной образования царапин.

Заедающие щетки стеклоочистителей очистите мягкой тканью и жидкостью для мытья стекол.

Колеса и шины

Не применяйте струйных очистителей высокого давления.

Для мытья колесных дисков используйте pH-нейтральное моющее средство.

Поскольку диски окрашены, их можно обрабатывать теми же самыми моющими средствами, что и кузов.

Повреждение лакокрасочного покрытия

Небольшие повреждения лакокрасочного покрытия, прежде чем начнет образовываться ржавчина, можно устранять при помощи специального карандаша для подкраски. Более существенные повреждения или зоны с образованием ржавчины устраняются только в условиях станции техобслуживания.

Специальный обвес кузова

- Будьте осторожны при буксировке во избежание повреждения буксирным тросом. Перед буксировкой снимите крышку с бампера.

- Уменьшенный дорожный просвет. Проезжайте медленно над вершинами уклонов, неровностями и бордюрами.

- При подъеме автомобиля используйте опоры.

- При перевозке автомобиля рекомендуется полностью погрузить автомобиль на эвакуатор для предупреждения повреждения кузова и его покрытия.

Днище

Едкие вещества, используемые для удаления льда и снега или для борьбы с пылью, могут собираться на днище автомобиля. Если не смывать эти вещества, это может ускорить появление коррозии и ржавчины.

Регулярно используйте обычную воду для очистки днища автомобиля от этих веществ. Внимательно очищайте все места, в которых может собираться грязь и другой мусор. Размягчители комки в труднодоступных местах перед смыванием.

Уход за салоном

Внутреннее пространство и обшивка

Произведите чистку внутреннего пространства автомобиля, включая облицовку и обшивку приборной панели, сухой тканью или средством для чистки материалов салона.

Приборную панель следует чистить только мягкой, слегка увлажненной тканью.

Тканевые обивки следует очищать с помощью пылесоса и щетки.

Пятна следует выводить при помощи чистящего средства для материала обивки. Ткань одежды может окрашивать.

Это может привести к появлению видимых пятен, особенно на светлых участках обивки. Смываемые пятна следует удалять как можно скорее.

Ремни безопасности следует чистить при помощи чуть теплой воды или чистящего средства для материалов салона.

 **ВНИМАНИЕ!**

Закройте имеющиеся в одежде замки на липучках, поскольку используемая в них липучка может повредить обивку сидений.

Пластмассовые и резиновые детали

Пластмассовые и резиновые детали можно чистить при помощи того же чистящего средства, что и для чистки кузова. При необходимости используйте чистящее средство для материалов салона. Использование каких-либо других средств недопустимо. Особенно это касается растворителей и бензина. Не применяйте струйных очистителей высокого давления.

10

СЕРВИС И ТЕХНИЧЕСКОЕ ОБСЛУЖИВАНИЕ

-
- ОБЩАЯ ИНФОРМАЦИЯ10-2
 - ДОПОЛНИТЕЛЬНОЕ ТЕХНИЧЕСКОЕ
ОБСЛУЖИВАНИЕ И УХОД10-2
 - РЕГЛАМЕНТ ТЕХНИЧЕСКОГО
ОБСЛУЖИВАНИЯ 10-3
 - РЕКОМЕНДУЕМЫЕ РАБОЧИЕ ЖИДКОСТИ,
СМАЗОЧНЫЕ МАТЕРИАЛЫ И ЗАПАСНЫЕ
ЧАСТИ10-5
 - ПРИМЕЧАНИЯ10-8

ОБЩАЯ ИНФОРМАЦИЯ

Информация по обслуживанию

Для экономной и безопасной эксплуатации автомобиля и поддержания его в хорошем состоянии необходимо выполнять техническое обслуживание автомобиля с установленной периодичностью.

Подтверждение

Выполнение технического обслуживания подтверждается записью в сервисной книжке.

Дата и пробег заверяются печатью станции техобслуживания и подписью.

Подтвержденное прохождение технического обслуживания является обязательным условием выполнения гарантийных и других обязательств и учитывается при продаже автомобиля, поэтому следите, чтобы сервисная книжка заполнялась правильно.

ДОПОЛНИТЕЛЬНОЕ ТЕХНИЧЕСКОЕ ОБСЛУЖИВАНИЕ И УХОД

Экстремальные рабочие условия

Экстремальными рабочими условиями считаются такие условия, когда автомобилю часто приходится работать по крайней мере в одном из следующих режимов:

- Частые короткие поездки на расстоянии менее 10 км.
- Холостой ход в течение длительного времени и/или вождение на малой скорости в условиях пробок.
- Езда по грунтовым дорогам.
- Езда по холмистой или гористой местности.
- Езда с прицепом.
- Езда в плотном городском потоке при наружной температуре до 32 °С или выше.
- Использование автомобиля в качестве такси, полицейского или развозного автомобиля.
- Частая эксплуатация при наружной температуре ниже температуры замерзания.
- Считается, что в крайне тяжелых условиях работают автомобили полиции, автошкол и такси.

При работе в экстремальных условиях некоторые плановые работы по техобслуживанию могут потребоваться через более короткие, чем запланировано, интервалы.

Обращайтесь за технической консультацией по требованиям, предъявляемым к техобслуживанию автомобиля в конкретных рабочих условиях.

РЕГЛАМЕНТ ТЕХНИЧЕСКОГО ОБСЛУЖИВАНИЯ (ТО) R2

Выполняется, основываясь на пробеге или времени в зависимости от того, что наступит ранее.

Операции	ТО-1	ТО-2	ТО-3	ТО-4	ТО-5	ТО-6	ТО-7	ТО-8	ТО-9	ТО-10	ТО-11
Месяцев	6	12	24	36	48	60	72	84	96	108	120
Периодичность обслуживания (пробег, тыс. км)	3	15	30	45	60	75	90	105	120	135	150
Ремень привода генератора, компрессора кондиционера и насоса ГУР	I	I	I	I	I	I	R	I	I	I	I
Масло двигателя и масляный фильтр (1)	R	R	R	R	R	R	R	R	R	R	R
Топливный фильтр (1)	I	R	I	R	I	R	I	R	I	R	I
Воздушный фильтр двигателя (1)	I	I	R	I	R	I	R	I	R	I	R
Фильтр вентиляции салона (1)	I	R	R	R	R	R	R	R	R	R	R
Тормозная жидкость	Замена каждые 45 000 км или 2 года										
Свечи зажигания	I	I	R	I	R	I	R	I	R	I	R
Трансмиссионное масло автоматической коробки передач	I	I	I	I	I	R	I	I	I	I	R
Трансмиссионное масло механической коробки передач	I	I	I	I	I	I	I	R	I	I	I
Жидкость гидроусилителя рулевого управления	I	I	I	I	I	I	I	I	I	I	I
Охлаждающая жидкость	I	I	I	I	I	I	I	I	I	I	I
Считывание параметров и кодов ошибок ЭБУ	I	I	I	I	I	I	I	I	I	I	I
Герметичность системы охлаждения, питания, смазки и кондиционирования	I	I	I	I	I	I	I	I	I	I	I
Крепление навесного оборудования и приборов	I	I	I	I	I	I	I	I	I	I	I
Проверка состояния АКБ	I	I	I	I	I	I	I	I	I	I	I
Детали подвески (включая пыльники), шаровые шарниры, крепежные элементы	I	I	I	I	I	I	I	I	I	I	I
Свободный ход педалей привода сцепления и тормозов	I	I	I	I	I	I	I	I	I	I	I
Система гидропривода сцепления	I	I	I	I	I	I	I	I	I	I	I
Тормозные колодки, барабаны, диски	I	I	I	I	I	I	I	I	I	I	I

Обозначения:

I - проверка, при необходимости замена, смазка или регулировка оплачивается клиентом дополнительно после согласования;

R - обязательная замена;

(1) замена каждые 7500 км. или 6 мес. В случае, если автомобиль эксплуатируется в тяжелых условиях (см. раздел "Тяжелые условия эксплуатации" стр. 10-2).

Регламент технического обслуживания (ТО) R2 (продолжение)

Выполняется, основываясь на пробеге или времени в зависимости от того, что наступит ранее.

Операции	ТО-1	ТО-2	ТО-3	ТО-4	ТО-5	ТО-6	ТО-7	ТО-8	ТО-9	ТО-10	ТО-11
Месяцев	6	12	24	36	48	60	72	84	96	108	120
Периодичность обслуживания (пробег, тыс. км)	3	15	30	45	60	75	90	105	120	135	150
Стояночный тормоз	I	I	I	I	I	I	I	I	I	I	I
Шланги и трубки тормозной системы (герметичность)	I	I	I	I	I	I	I	I	I	I	I
Рулевое колесо и рулевой механизм	I	I	I	I	I	I	I	I	I	I	I
Проверка угла наклона фар	I	I	I	I	I	I	I	I	I	I	I
Приборы освещения, световой и звуковой сигнализации	I	I	I	I	I	I	I	I	I	I	I
Стеклоочистители, стеклоомыватели	I	I	I	I	I	I	I	I	I	I	I
Колеса, шины (давление, износ, момент затяжки крепежных элементов)	I	I	I	I	I	I	I	I	I	I	I
Смазка замков, петель, защелки капота, осмотр кузова	I	I	I	I	I	I	I	I	I	I	I
Ремни безопасности, пряжки и узлы крепления ремней к кузову	I	I	I	I	I	I	I	I	I	I	I
Сезонный осмотр лакокрасочного покрытия автомобиля	I	I	I	I	I	I	I	I	I	I	I
Рекомендованные работы:											
* Проверка углов установки колес											
* Промывка радиаторов охлаждения двигателя и кондиционера											
* Чистка и смазка направляющих тормозных механизмов											
* Промывка топливных форсунок											
* Замена воздушного фильтра ДВС											
* Замена топливного фильтра ДВС											
* Замена щеток стеклоочистителя											

Обозначения:

I - проверка, при необходимости замена, смазка или регулировка оплачивается клиентом дополнительно после согласования.

РЕКОМЕНДУЕМЫЕ РАБОЧИЕ ЖИДКОСТИ, СМАЗОЧНЫЕ МАТЕРИАЛЫ И ЗАПАСНЫЕ ЧАСТИ

Рекомендуемые жидкости и смазочные материалы

Пользуйтесь только проверенными и разрешенными к использованию продуктами.

Повреждения из-за использования нерекондованных материалов не покрываются гарантией.

ПРЕДУПРЕЖДЕНИЕ!

Эти вещества опасны и могут быть ядовитыми. Обращайтесь с ними с осторожностью. Прочитайте приведенную на упаковках информацию.

Моторное масло

Используйте только масла с сертификацией dexos™ или масла аналогичного класса с соответствующим уровнем вязкости.

Если вы не уверены, соответствует ли масло требованиям dexos™, обратитесь к своему поставщику.

Использование других масел при отсутствии масел dexos: При отсутствии масел dexos можно использовать другие масла для доливки до необходимого уровня в количествах, указанных ниже.

Однако при определенных условиях использование таких масел может привести к снижению тягово-динамических характеристик и повреждению двигателя.

Моторное масло различается по качеству и

вязкости. При этом при выборе моторного масла имейте в виду, что качество важнее, чем вязкость.

Выбор моторного масла

При выборе моторного масла необходимо учитывать как соответствие масла техническим условиям, так и степень его вязкости.

Качество моторного масла

- dexos1, dexos2
 - API SM, ACEA-A3/B3:
- допустимо с двигателями поколения 1 (с двигателями поколения 2 не применяется)

Технические условия

Покупайте лицензированные моторные масла с сертификационным знаком dexos™. Моторные масла, отвечающие требованиям данного автомобиля, должны иметь сертификационный знак dexos™. Этот знак гарантирует соответствие качества масла требованиям спецификации dexos™.

В двигатель вашего автомобиля на заводе-изготовителе залито моторное масло с сертификацией dexos™.

Используйте только масла с сертификацией dexos™ или масла аналогичного класса с соответствующим уровнем вязкости. Однако при определенных условиях использование

таких масел может привести к снижению тягово-динамических характеристик и повреждению двигателя.

Если вы не уверены, соответствует ли масло требованиям dexos™, обратитесь к своему поставщику.

Если не знаете тип двигателя своего автомобиля, обратитесь в уполномоченный сервисный центр.

Вязкость моторного масла

Вязкость по SAE предоставляет сведения о густоте масла.

Универсальное масло обозначается двумя кодами:

Первый код, после которого следует буква W, обозначает вязкость при низкой температуре, а второй код - вязкость при высокой температуре.

Коэффициент вязкости SAE определяет способность масла течь. На морозе моторные масла становятся более вязкими, чем при теплой погоде.

Класс вязкости масла для двигателя 1.2D Gen2

SAE 5W-20 - оптимальное значение вязкости масла для вашего автомобиля. Не допускается использовать другие моторные масла, такие как SAE 10W-30, 10W-40 или 20W-50.

Для использования при низкой температуре с двигателями 1.2D Gen2

При эксплуатации автомобиля в очень холодных регионах, где температура опускается ниже -25С, следует использовать масло с вязкостью SAE 0W-xx. Это масло облегчает пуск холодного двигателя в условиях очень низких температур.

При выборе масла нужной вязкости обращайтесь внимание на наличие маркировки dexos™.

- До -25-С и ниже: 0W-20, 0W-30.
- До -25-С: 5W-20, 5W-30.

Присадки к моторному маслу / промывочные масла

Не добавляйте ничего в масло.

Рекомендованные масла, соответствующие спецификации dexos и имеющие сертификационный знак dexos - это все, что необходимо для хорошей работы и защиты двигателя.

Не рекомендуется использовать промывочные масла, поскольку они могут вызвать повреждение двигателя, не покрываемое гарантией.

Долівка моторного масла

Допускается смешивание моторных масел разных изготовителей и разных марок, если

они соответствуют необходимым техническим требованиям (и имеют требуемый класс вязкости).

При отсутствии моторного масла требуемого качества можно использовать не более 1 литра масла класса API SM/SN, ACEAA3/B4, ACEA A3/B3 или ACEA C3 (не более одного раза на каждую смену масла).

Масло должно иметь соответствующую вязкость.

Использовать моторное масло только класса ACEA A1/B1 или только ACEA A5/B5 категорически запрещается, т.к. при определенных условиях эксплуатации это может привести к серьезному повреждению двигателя.

Охлаждающая жидкость и антифриз

Используйте только антифризы с длительным сроком службы (LLC) на базе органической кислоты.

Охлаждающей жидкостью в странах с умеренным климатом обеспечивается защита при морозах примерно до -35°С. В странах с холодным климатом обеспечивается защита при морозах примерно до -50°С. Эту концентрацию необходимо поддерживать круглый год.

Поддерживайте достаточную концентрацию антифриза.

Добавки к охлаждающей жидкости, обеспечивающие дополнительную защиту от коррозии или герметизацию малых течей,

могут ухудшить работоспособность двигателя. За результаты применения присадок к охлаждающей жидкости производитель автомобиля ответственности не несет.

Тормозная жидкость

Используйте только официально утвержденную для данного автомобиля тормозную жидкость (DOT 4).

Со временем тормозная жидкость поглощает влагу, что может повлиять на эффективность тормозов. Поэтому тормозную жидкость следует заменять через установленные периоды времени.

Чтобы предотвратить поглощение тормозной жидкостью влаги, ее следует хранить в герметичной таре.

Убедитесь, что тормозная жидкость не загрязнена.

 **ВНИМАНИЕ!**

Использование низкокачественной тормозной жидкости может привести к коррозии внутренних компонентов тормозной системы, и, как следствие, к снижению эффективности торможения, что напрямую угрожает безопасности. Используйте только тормозную жидкость высокого качества, разрешенную к применению в автомобилях вашей модели. Рекомендуем приобретать тормозную жидкость у авторизованного дилера Ravon.

Масло для механической коробки передач

Используйте только масло XGP SAE75W85W.

Жидкость для автоматической коробки передач

Используйте только жидкость AW-1.

11

ТЕХНИЧЕСКИЕ ДАННЫЕ

- ИДЕНТИФИКАЦИОННЫЕ ДАННЫЕ АВТОМОБИЛЯ 11-2

- ДАННЫЕ АВТОМОБИЛЯ 11-3

**ИДЕНТИФИКАЦИОННЫЕ ДАННЫЕ
АВТОМОБИЛЯ**

**Идентификационный номер
автомобиля (VIN)**

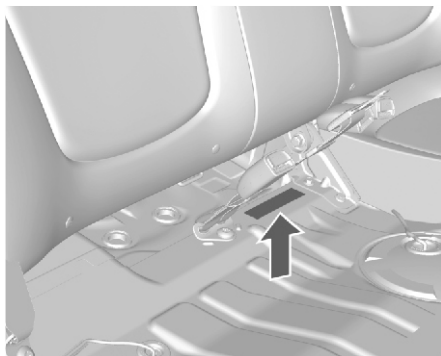

Идентификационный номер автомобиля находится под подушкой заднего сиденья.

Паспортная табличка

Тип 1

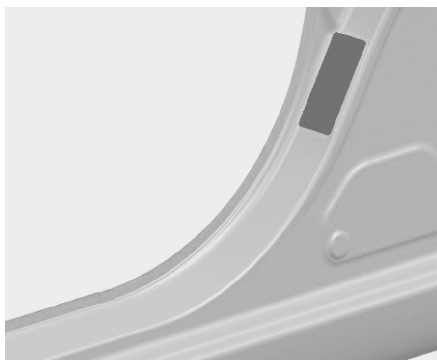

Табличка расположена возле замка двери водителя.

Тип 2

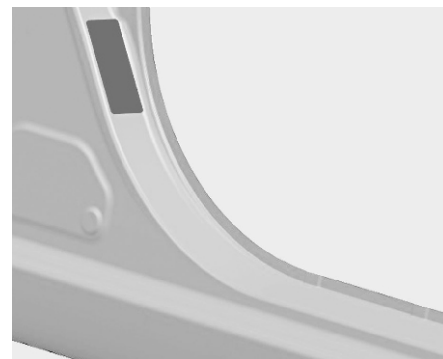

Табличка расположена возле замка двери переднего пассажира.

ДАННЫЕ АВТОМОБИЛЯ**Данные двигателя**

Торговые обозначения	1,2D бензиновый АТ	1,2D бензиновый МТ
Двигатель	1.2D	1.2D
Идентификационный код двигателя	B12D2	B12D2
Количество цилиндров	4	4
Рабочий объем [см3]	1249	1249
Мощность двигателя [кВт] при об/мин	62,6/6400	62/6200
Крутящий момент [Нм] при об/мин	112/4200	112/4600
Тип топлива	Бензин	Бензин
Октановое число RON		
Рекомендуемое Допустимое	91 Более 91	91 Более 91

Тягово-динамические характеристики

Двигатель	1,2D бензиновый АТ	1,2D бензиновый МТ
Максимальная скорость [км/ч] (1)	161	164

(1) Указанная максимальная скорость достижима для автомобиля с полезной нагрузкой 200 кг сверх собственной массы автомобиля (без водителя). Наличие дополнительного оборудования может привести к снижению максимальной скорости автомобиля.

Масса автомобиля

Минимальная собственная масса

	Двигатель	Автоматическая коробка передач	Механическая коробка передач
[кг]	1.2D	950-979	905-990

Полная масса автомобиля

	Двигатель	Автоматическая коробка передач	Механическая коробка передач
[кг]	1.2D	1050-1079	1005-1090

Максимальная собственная масса

	Двигатель	Автоматическая коробка передач	Механическая коробка передач
[кг]	1.2D	1363	1367

Заправочные емкости

Моторное масло

Двигатель	1,2D бензиновый АТ	1,2D бензиновый МТ
вместе с фильтром [л]	3,75	3,75
между минимальным (MIN) и максимальным (MAX) уровнями [л]	2,5/3,5	2,5/3,5

Топливный бак

Бензин, номинальный объем [л]	35
-------------------------------	----

Автоматическая трансмиссия Aisin

Масло, номинальный объем [л]	4,52
------------------------------	------

Трансмиссия

Система привода		Передний привод 4-ступенчатая автоматическая коробка передач	Передний привод 5-ступенчатая механическая коробка передач
Передаточные числа коробки передач	1-ая передача	2,875	3,539
	2-ая передача	1,568	1,864
	3-я передача	1,000	1,242
	4-ая передача	0,697	0,974
	5-ая передача	-	0,781
	Задний ход	2,300	3,385
	Главная передача	4,145	3,905

Давление воздуха в шинах

Двигатель	Шины	Режим Comfort, до 3-х человек		Режим ECO, до 3-х человек		При полной загрузке	
		Передняя	Задняя	Передняя	Задняя	Передняя	Задняя
		[кПа/бар]	[кПа/бар]	[кПа/бар]	[кПа/бар]	[кПа/бар]	[кПа/бар]
1.2 D	155/80 R13, 155/70 R14	220/2,2 (32)	220/2,2 (32)	240/2,4 (35)	240/2,4 (35)	235/2,35 (34)	235/2,35 (34)
Все	Компактное запасное колесо	420/4,2 (60)	420/4,2 (60)	–	–	420/4,2 (60)	420/4,2 (60)

Указанные в инструкции для владельца характеристики шин могут быть изменены без уведомления; руководствуйтесь информацией в табличке данных шин вашего автомобиля.

Габариты автомобиля

Длина [мм]	3640
Ширина без наружных зеркал [мм]	1597
Ширина с двумя наружными зеркалами [мм]	1910
Высота (без антенны) без багажника на крыше [мм]	1522
Высота (без антенны) с багажником на крыше [мм]	1551
Длина багажного отделения, по полу [мм]	548
Ширина багажного отделения [мм]	987
Высота багажного отделения [мм]	435
База [мм]	2375
Диаметр поворота [м]	9,9

12

ИНФОРМАЦИЯ О КЛИЕНТЕ

- ЗАПИСЬ ДАННЫХ АВТОМОБИЛЯ И
КОНФИДЕНЦИАЛЬНОСТЬ12-2

ЗАПИСЬ ДАННЫХ ОБ АВТОМОБИЛЕ И КОНФИДЕНЦИАЛЬНОСТЬ

Регистраторы данных о событиях

Используемые в автомобиле модули памяти

Во многих блоках управления, установленных на вашем автомобиле, имеются модули памяти, которые используются для временного или постоянного хранения технической информации о состоянии автомобиля, тех или иных событиях и сбоях. Эта техническая информация используется для контроля состояния различных деталей и узлов, блоков управления, систем или окружающей среды, фиксируя следующие данные:

- Рабочие параметры деталей и узлов систем (например, сведения об уровне эксплуатационных жидкостей)
- Сообщения о состоянии автомобиля и отдельных деталей и узлов (например, сведения о скорости вращения колес, скорости замедления, поперечном ускорении)
- Сведения о сбоях и выходе из строя важных деталей и узлов
- Сведения о поведении автомобиля в различных ситуациях (например информация о срабатывании надувных подушек безопасности, включении системы динамической стабилизации)

- Параметры окружающей среды (например, температура).

Эти сведения имеют исключительно технический характер и могут быть полезны для выявления и устранения причин неисправностей, а также для обеспечения более оптимального режима эксплуатации различных систем автомобиля.

С помощью этих данных невозможно восстановить маршрут движения автомобиля.

Специалисты сети сервисного обслуживания (куда вы можете обратиться, например, для проведения ремонта, ТО, гарантийного обслуживания или устранения каких-либо дефектов) могут считывать эти технические данные из модулей памяти блоков управления различными системами автомобиля с помощью специальных диагностических приборов (сканеров). При необходимости вы можете обратиться за дополнительной информацией к этим специалистам. После устранения неисправности, вызвавшей занесение в память блока диагностического кода, данные либо удаляются, либо перезаписываются и не могут быть восстановлены.

Радиочастотная идентификация (RFID)

Технология радиочастотной идентификации (RFID) используется на некоторых автомобилях в таких системах, как система контроля давления воздуха в шинах и система контроля доступа к включению зажигания. Эта технология используется и в некоторых видах дополнительного оборудования, например в радиобрелоках дистанционного управления замками дверей и зажиганием, а также в передатчиках систем управления гаражными воротами. Применение технологии RFID в автомобилях Ravon не предусматривает использования или записи каких-либо данных личного характера, а также обмена ими с другими системами Ravon, хранящими такие данные.